



MASSEY FERGUSON



MF 7S

155-220 CV

UN'ESPERIENZA DI AGRICOLTURA
SEMPLICE E AFFIDABILE



MF 7S

Il trattore per eccellenza sul campo

“La nuova serie MF 7S utilizza tecnologie intuitive e affidabili che garantiscono la massima efficienza e consumi ridotti”.

La Serie MF 7S porta avanti la promessa di Massey Ferguson di fornire trattori altamente affidabili, semplici, che richiedono poca manutenzione e che offrono la massima efficienza per tutte le attività agricole per aumentare i profitti aziendali.

Progettata specificamente per soddisfare i fabbisogni degli agricoltori professionisti, indipendentemente dall'ambiente di lavoro e dall'attività svolta, MF 7S è ideale per l'uso in una vasta gamma di applicazioni, dalle aziende agricole miste fino a quelle dedite al contoterzismo e ai lavori in appalto.

Disponibile con un'ampia selezione di potenze del motore, trasmissioni, specifiche della cabina, impianti idraulici e opzioni di PTO, è possibile personalizzare MF 7S in base alle proprie esigenze.

Nel modello MF 7S, il motore, la trasmissione, lo sterzo, la PTO e l'impianto idraulico lavorano in perfetta armonia per portare a termine ogni attività agricola in maniera efficiente. Questa combinazione garantisce un funzionamento semplice e preciso sulla strada o durante le manovre sul campo e all'interno dell'azienda agricola.

Con vari modelli tra cui scegliere, la serie MF 7S è sempre la scelta giusta.

MF 7S

**UN DESIGN
OTTIMALE
PER AUMENTARE
LA PRODUTTIVITÀ**

Il volto della nuova serie MF 7S attira e cattura l'attenzione. Al centro è presente l'iconico logo a triplo triangolo di MF, intorno al quale si sviluppa la potente forma delle barre di luci MF e la nuova sciabola grigia MF. Ispirato dall'eredità di Massey Ferguson, condivide questa splendida livrea con il premiato modello MF 8S.

I motori a sei cilindri AGCO Power combinati con le trasmissioni Dyna-6 o Dyna-VT garantiscono la produttività con la potenza extra di EPM quando è più necessario, per svolgere il lavoro in maniera più efficiente.

La più recente tecnologia intelligente per l'agricoltura, tra cui ISOBUS, MF Guide e il controllo del rateo variabile e delle sezioni MF, garantisce il massimo sfruttamento di questo sofisticato trattore e un miglioramento del comfort e della facilità d'uso per l'operatore.

**IL NUOVO MF 7S CON IL SUO NUOVO STILE
ACCATTIVANTE E LE NUOVE CARATTERISTICHE È
PROGETTATO PER CONQUISTARE FIN DALL'INIZIO
E PER OFFRIRE LE MIGLIORI PRESTAZIONI
SUL CAMPO.**

CREATO PER LA SMART FARMING E LA CONNETTIVITÀ



8 SCEGLIETE IL COMFORT

CREATO PER MASSIMIZZARE I TEMPI DI ATTIVITÀ

SERVIZI E ASSISTENZA CLIENTI DI NUOVA GENERAZIONE



26 CREATO PER OFFRIRE PRESTAZIONI STRAORDINARIE
UN MOTORE POTENTE ED EFFICIENTE

28 TRASMISSIONI AD ALTI RENDIMENTI

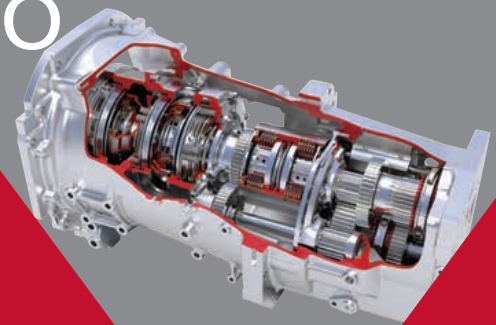

Il trattore per l'eccellenza sul campo..... 3
 Il vostro MF 7S a colpo d'occhio..... 6
 Scegliete il comfort..... 8
 Creato per il comfort – La versione Essential 14
 Creato per il comfort – La versione Efficient 16
 Creato per il comfort – La versione Exclusive..... 18
 Creato per la smart farming e la connettività..... 20
 Creato per offrire prestazioni straordinarie – Un motore potente ed efficiente..... 26
 Trasmissioni ad alti rendimenti..... 28
 Creato per garantire versatilità e trazione..... 34
 Creato per il duro lavoro – Impianto idraulico e PTO..... 36
 Creato per massimizzare i tempi di attività – Servizi e assistenza clienti di nuova generazione..... 42
 Rendete il trattore MF 7S unico come la vostra azienda – Opzioni e specifiche 48

IL VOSTRO **MF 7S** A COLPO D'OCCHIO

Progettata per la massima efficienza, MF 7S utilizza tecnologie intuitive e affidabili che garantiscono consumi ridotti.

Trasmissioni efficienti, il rispetto delle emissioni Stage V con un avanzato sistema all-in-one, consumi ridotti, intervalli di assistenza prolungati, impressionanti capacità di trazione e sollevamento, costi di manutenzione ridotti: la serie MF 7S sarà l'asso nella manica per incrementare la redditività della vostra azienda.

CON VARI MODELLI TRA CUI SCEGLIERE, LA SERIE MF 7S È SEMPRE LA SCELTA GIUSTA.

	MF 7S.155	MF 7S.165	MF 7S.180	MF 7S.190
Motore	AGCO Power – Tecnologia Stage V “All-in-one”			
Cilindrata del motore	6 cilindri da 6,6 litri			
Trasmissione	Dyna-6			–
	Dyna-VT			
Potenza max.	155	165	180	190
Potenza max. con EPM (Cv)	175	185	210	220
Coppia max a 1.500 giri/min (Nm)	700	725	750	850
Coppia max a 1.500 giri/min con EPM (Nm)	750	800	860	925

Massimo comfort per una giornata di lavoro più produttiva

- ▶ Le sospensioni per la cabina e per l'assale anteriore migliorano il comfort di guida, mentre il display del cruscotto a colori offre una visibilità migliorata per tutta la giornata lavorativa.
- ▶ Una selezione di quattro livelli di specifica soddisfa qualsiasi esigenza.
- ▶ Il nuovo bracciolo assicura i migliori livelli di ergonomia e disposizione dei comandi.
 - ▶ Fino a 16 luci di lavoro a LED.

Costi di esercizio ridotti

- ▶ Il sistema SCR “All-in-One Stage V” riduce i costi di utilizzo e migliora la visibilità.
- ▶ Accesso semplice per la manutenzione quotidiana.
 - ▶ Intervallo di assistenza del motore di 600 ore, per ridurre costi e tempi di inattività.
 - ▶ Schemi contrattuali di riparazione e manutenzione MF Care.

Trasmissioni efficienti garantiscono una produttività più elevata

Semi-powershift Dyna-6 Super Eco e trasmissioni Dyna-VT, con gestione della potenza del motore, per fornire più potenza proprio quando serve. La perfetta combinazione motore/trasmissione produce la massima potenza.

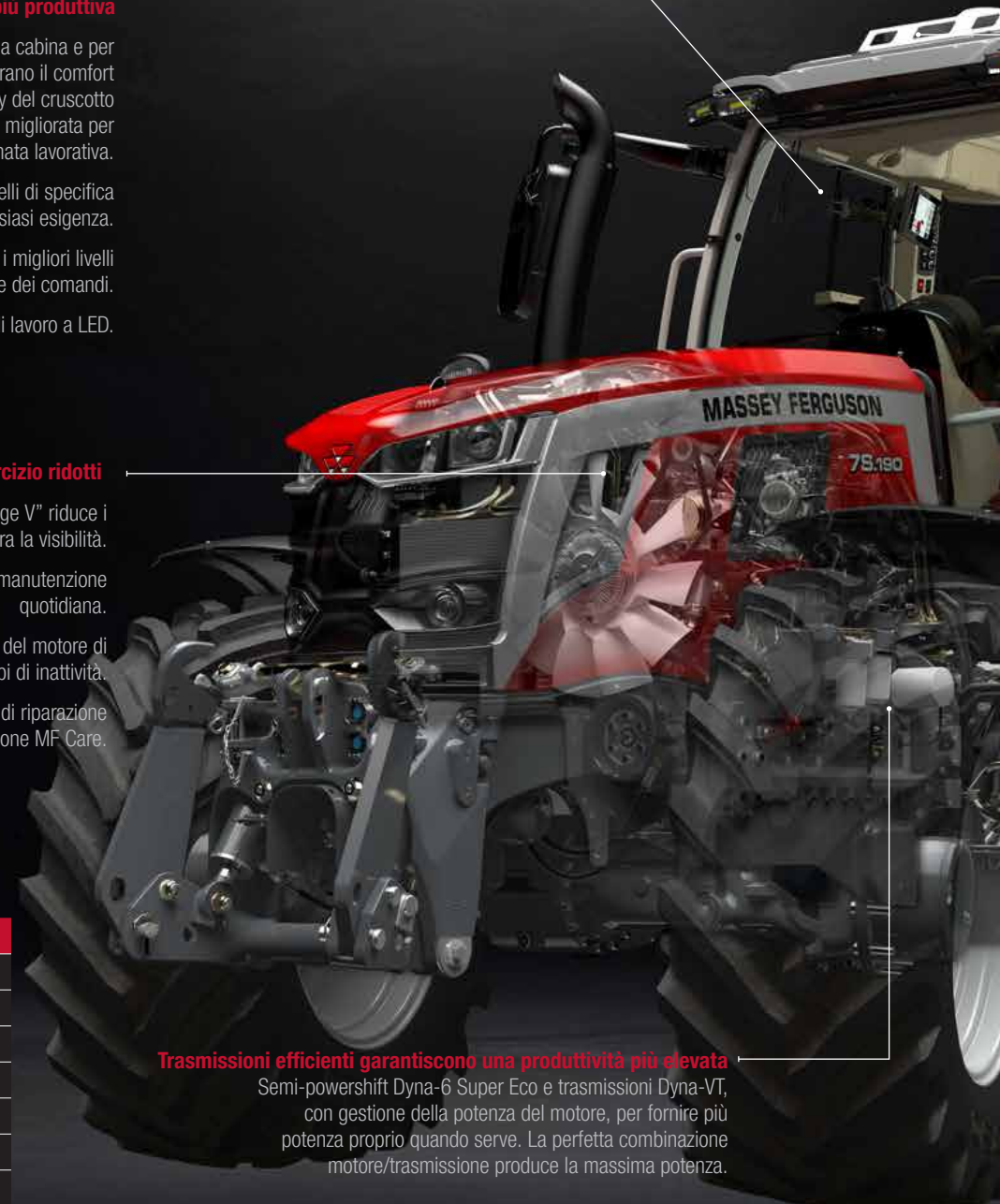



Tecnologie intuitive, intelligenti e sostenibili per l'agricoltura. Il nuovo monitor Datatronic 5 e il terminale opzionale Fieldstar 5 sono la soluzione intuitiva e all'avanguardia per l'agricoltura di precisione

- ▶ Il terminale touchscreen da 9" è stato sviluppato per offrire un'esperienza ancora più precisa e intuitiva.
- ▶ Le nuove soluzioni MF Guide garantiscono risparmi di carburante riducendo le sovrapposizioni.
- ▶ Il controllo del rateo variabile e delle sezioni MF consentono di regolare la portata di irrorazione, riducendo al minimo le sovrapposizioni, le zone non trattate e gli sprechi di prodotto.
- ▶ MF TaskDoc Pro crea e invia in maniera sicura registrazioni dettagliate dei lavori all'ufficio e ai partner preferiti attraverso il cloud Agrirouter.
- ▶ Il sistema di telemetria MF Connect consente il monitoraggio a distanza e di prendere decisioni praticamente in tempo reale, migliorando l'efficienza e ottimizzando i tempi di attività.

Capacità di lavorare più rapidamente con gli attrezzi più esigenti.

Fino a cinque distributori sul retro, tre nella parte anteriore, di cui uno per il sollevatore anteriore, sistema Power Beyond e un'elevata capacità di sollevamento. L'impianto idraulico offre la capacità di lavorare più rapidamente con attrezzi più grandi, aumentando la versatilità.

REALTÀ VIRTUALE



7

UTILIZZATE IL VOSTRO SMARTPHONE PER SCOPRIRE GLI INTERNI DELL'MF 7S.



◀ PASSO 1

Utilizzate un'app per la lettura di codici QR. Scaricatela gratis dall'App Store o dal Google Play Store.



◀ PASSO 2

Lanciate l'app e scansionate questo codice QR...



◀ PASSO 3

... e salite a bordo del vostro trattore Massey Ferguson.

Vivete l'esperienza in 2D, muovendo lo smartphone in tutte le direzioni o utilizzando le dita.



◀ PASSO 4

Vivete un'esperienza di realtà virtuale in 3D facendo clic sull'icona dedicata e combinando lo smartphone con occhiali VR.



SCEGLIETE IL
COMFORT

LA CABINA BENVENUTI NEL VOSTRO “UFFICIO SUL CAMPO”

Fin dagli albori della moderna progettazione dei trattori, la cabina Massey Ferguson è sempre stata apprezzata per l'eccellenza che la contraddistingue e che la serie MF 7S fa evolvere ulteriormente. L'eccellenza è qualcosa per cui lavoriamo sodo per consentirvi, durante le lunghe giornate di lavoro, di trarre il massimo beneficio da un ambiente altamente produttivo che miscela comfort, silenziosità, semplicità d'uso e qualità.

Ergonomia – Tutto ciò che serve è a portata di mano per rendere più semplice la giornata lavorativa. Facile accesso alla cabina e tutti i principali comandi comodamente a portata di mano sul bracciolo destro.

Efficienza al lavoro – Maggiore produttività e risparmi di tempo per fare la differenza. Lavorate in maniera più precisa con gli attrezzi e guidate in piena sicurezza sulla strada grazie alla visibilità a 360° offerta dalla cabina.

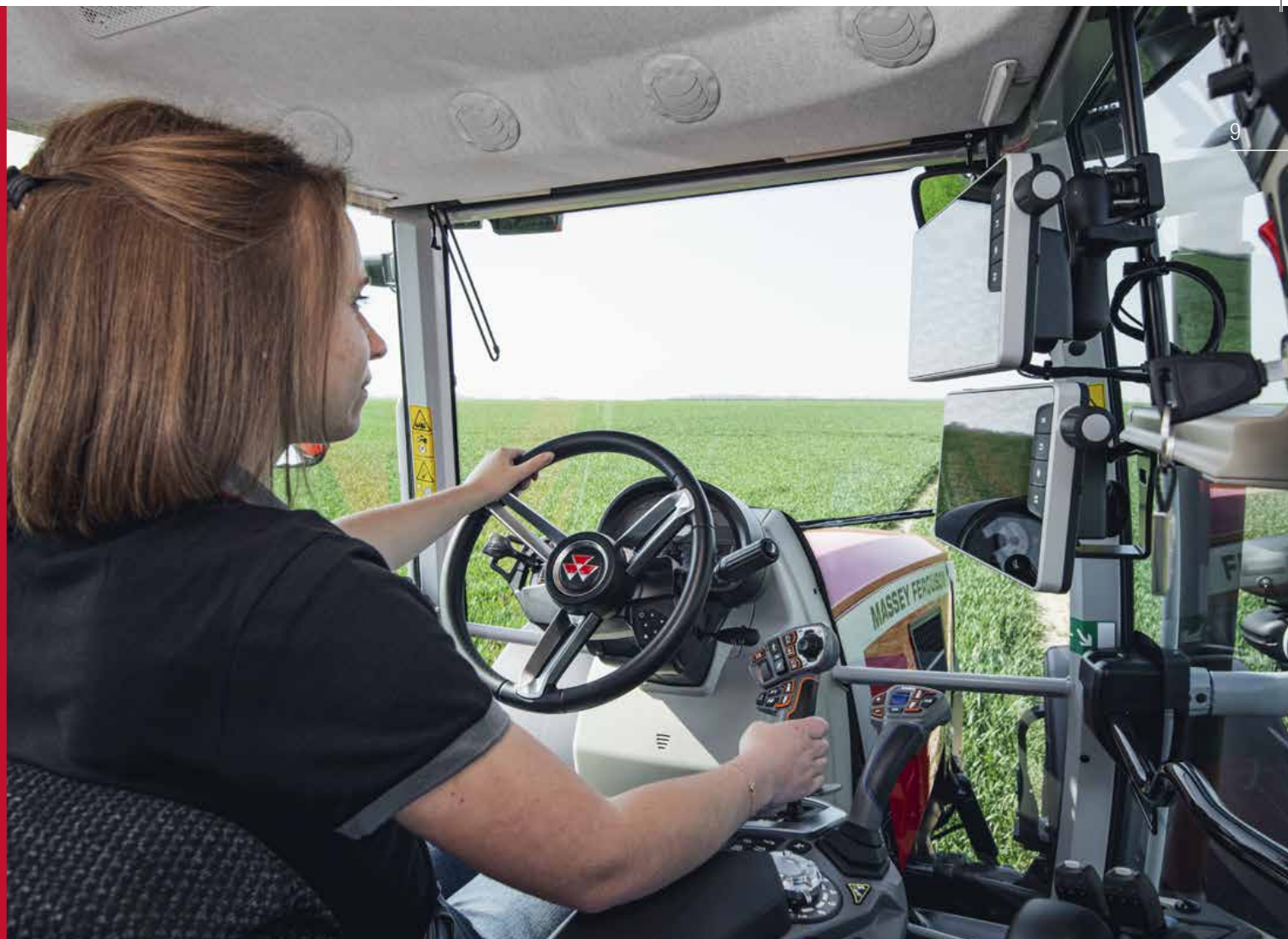

4 SPECIFICHE

Essential, Panoramic, Efficient, Exclusive: per adattarsi a ogni esigenze e applicazione



VISIBILITÀ

per un'efficienza, un comfort e una sicurezza superiori



SEMPLICE DA UTILIZZARE

con una disposizione logica dei comandi e un nuovo bracciolo per un controllo completo

The image shows two red Massey Ferguson tractors in a lush green field. The tractor on the left is a larger model, while the one on the right is a smaller model. Both are facing forward, and the background consists of rolling green hills under a bright sky. The text is overlaid on the right side of the image.

“ Qualsiasi sia la vostra attività, abbiamo il trattore giusto per voi ”

CREATO PER GLI **OPERATORI**

QUANTO PIÙ LE DOTAZIONI DEL TRATTORE SONO ADATTE AL LAVORO DA SVOLGERE, TANTO PIÙ **SEMPLICE SARÀ PORTARLO A TERMINE IN MANIERA EFFICACE.**

Questo è un altro ambito in cui la serie MF 7S si distingue dalla massa: oltre a un pacchetto completo di dotazioni di serie, questi trattori sono disponibili con una scelta di cabine differenti per offrire una vasta gamma di opzioni necessarie a soddisfare ogni esigenza.

CREATO PER IL **COMFORT**

E NON È TUTTO!

SEMPRE CONNESSO - Due porte USB e supporto regolabile per cellulare e tablet disponibile tramite AGCO Parts.



LA RADIO BLUETOOTH RDS/MP3 è installata di serie e consente di effettuare chiamate in vivavoce. Comandi radio e telefono disponibili su richiesta tramite Datatronic 5.



NUOVO CRUSCOTTO CON SCHERMO DI CONFIGURAZIONE E INFORMAZIONE (SIS)

L'operatore apprezzerà il cruscotto sottile che mostra in modo chiaro e nitido i dati essenziali del trattore sullo schermo di configurazione e informazione a colori da 70 mm x 52 mm.



ACCESSO SEMPLICE E SICURO.

L'ampia portiera di grandi dimensioni, i gradini, i corrimano e il piantone dello sterzo inclinabile offrono la migliore accessibilità alla cabina della categoria.

CREATO PER IL **COMFORT**

SELEZIONATE IL TETTO PIÙ ADATTO ALLE VOSTRE ESIGENZE

Una scelta di tre opzioni per il tetto vi consente di personalizzare il vostro MF 7S scegliendo di ottimizzare la visibilità per tutte le applicazioni o di incrementare la ventilazione naturale: potete scegliere fra il tetto standard, il tetto standard con botola e il tetto Visio, ideale per le applicazioni con caricatore.



16 LUCI DI LAVORO A LED, disponibili su richiesta, trasformano la notte in giorno grazie alla loro incredibile luminosità. Questo pacchetto include inoltre luci diurne a LED, per migliorare ulteriormente un design già molto attraente.

GLI SPECCHIETTI LATERALI

sono dotati di una sezione superiore e inferiore regolabili per offrire la migliore visuale possibile durante il trasporto e ridurre gli angoli ciechi. Le opzioni includono: specchietti con regolazione elettronica e sbrinamento elettrico.



LA SOSPENSIONE DELLA CABINA offre un comfort ancora più elevato.

Sono disponibili due tipi di sospensioni per cabina: meccanica e meccanica attiva. Entrambi i tipi offrono livelli di comfort mai raggiunti.

NON VI RESTA CHE SALIRE A BORDO E GODERVI LA GIORNATA DI LAVORO NEL MASSIMO COMFORT ►

In base ai modelli, Massey Ferguson offre il miglior sedile della categoria e opzioni che garantiscono un comfort eccezionale.



GESTIONE MANOVRE FINE CAMPO è disponibile attraverso Datatronic 5 in versione Exclusive (opzionale nella versione Efficient)...



...e i comandi sono facilmente accessibili sul bracciolo.



VERSIONE ESSENTIAL

Sedile girevole standard con sospensione pneumatica, poggiatesta, ammortizzatore longitudinale e regolazione lombare meccanica.



VERSIONE EFFICIENT

Sedile girevole standard con sospensione pneumatica automatica, poggiatesta, ammortizzatore longitudinale e regolazione lombare meccanica.



VERSIONE EXCLUSIVE

Sedile girevole standard con sospensione pneumatica automatica, poggiatesta, ammortizzatore longitudinale, sistema di riscaldamento e regolazione lombare pneumatica.



SU RICHIESTA SULLE VERSIONI EFFICIENT ED EXCLUSIVE*

Nuovo sedile girevole con sospensione pneumatica automatica, sistema di ventilazione, due livelli di riscaldamento, regolazione lombare pneumatica, ammortizzatore longitudinale e laterale, schienale dual motion e Dynamic Damping System (DDS).

*Non compatibile con tetto Visio

PENSATA PER IL COMFORT

Essential è il modello di base per la serie MF 7S, ma è tutt'altro che basico.

Fornisce tutto ciò che vi aspettate da Massey Ferguson, combinando semplicità, facilità di utilizzo e versatilità per soddisfare tutte le applicazioni che richiedono potenza e prestazioni.

VERSIONE ESSENTIAL

IL NUOVO LIVELLO DELLA SEMPLICITÀ D'USO

	COMFORT E SICUREZZA	EFFICIENZA	CONNETTIVITÀ
STANDARD	<p>Neutro con freno per passare in folle schiacciando i pedali dei freni</p> <p>Climatizzatore con regolazione manuale</p> <p>Specchi retrovisori grandangolari telescopici</p> <p>2 porte USB</p> <p>Sedile standard con sospensione pneumatica</p>	<p>Centro di controllo con leva del cambio a T</p> <p>Dyna-6 Super Eco con modalità automatica standard</p> <p>Memoria regime motore A</p> <p>Trasmissione Dyna-6 Super Eco 40 km/h*</p> <p>Impianto idraulico a centro chiuso con sensore di carico</p> <p>3 distributori meccanici</p>	<p>Sistema pronto per la telemetria MF Connect con abbonamento di 5 anni incluso</p>
OPTIONAL	<p>Cabina con sospensione meccanica</p> <p>Assale anteriore sospeso</p> <p>Cabina panoramica con vetro laterale destro in policarbonato</p> <p>Radio/CD/Porta Aux-in frontale per la riproduzione di MP3/Bluetooth con microfono</p> <p>Sedile a sospensione pneumatica automatica</p>	<p>Sistema sollevatore anteriore integrato e PDF</p> <p>PTO posteriore Eco a 540 e 1000, 540 Eco e 1000 Eco</p> <p>Trasmissione Dyna-6 Eco 50 km/h*</p> <p>Predisposizione in fabbrica per il caricatore con joystick multifunzione meccanico</p> <p>4 distributori meccanici</p>	<p>Terminale Fieldstar 5</p> <p>ISOBUS</p> <p>Sistema MF Guide con linee guida avanzate</p> <p>Controllo del rateo variabile e delle sezioni MF</p> <p>MF TaskDoc e MF TaskDoc Pro per registrare e condividere i dati di tutti i lavori</p> <p>FMIS MF Next Management</p>

* In base al mercato o alla legislazione



FUNZIONI PRINCIPALI DEL JOYSTICK MULTIFUNZIONE

- A Sollevamento
- B Abbassamento
- C Riempimento
- D Scarico

FUNZIONI COMBinate

- A/C Sollevamento e riempimento
- A/D Sollevamento e scarico
- B/C Abbassamento e riempimento
- B/D Abbassamento e scarico - regolazione della benna in posizione orizzontale

OPZIONE CABINA PANORAMICA **ESSENTIAL**

La cabina panoramica della serie MF 7S offre una visibilità senza ostacoli sul lato destro per poter utilizzare in modo sicuro ed efficiente gli attrezzi montati lateralmente.

L'ampio vetro laterale monopezzo in policarbonato è estremamente robusto e protegge l'operatore dai detriti. Uno speciale rivestimento antigraffio e un impianto lava/tergicristalli garantiscono la massima visibilità in ogni condizione. E, in caso di attività su strada o per conto dell'amministrazione pubblica, la cabina può essere dotata di staffe di fissaggio e di cablaggi per lampeggianti e segnaletiche di emergenza.

Questo tipo di cabina consente all'agricoltore/contoterzista di diversificare la propria attività nella manutenzione stradale per l'amministrazione pubblica.

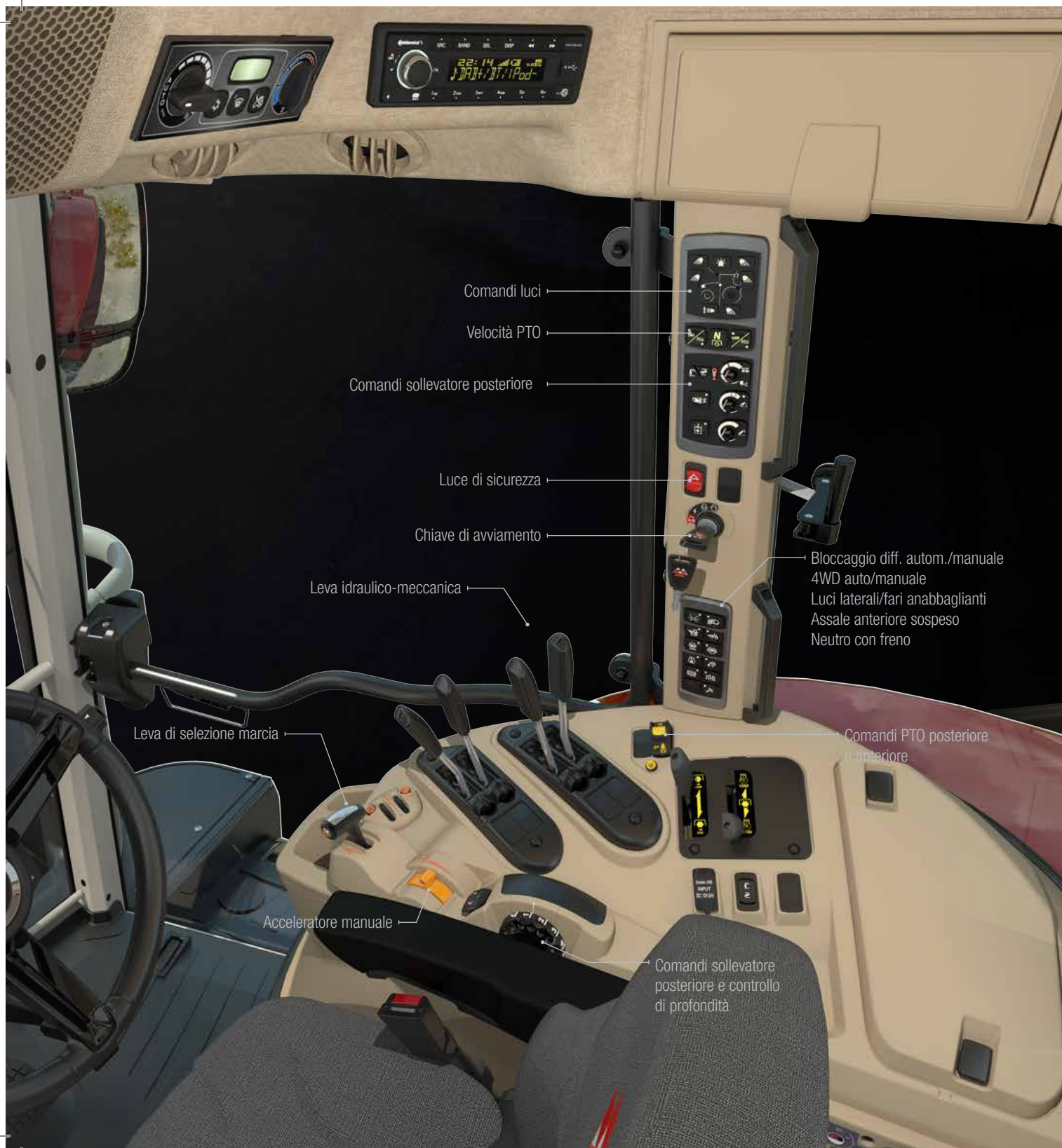

PENSATA PER **IL COMFORT**

Efficient è il pacchetto della serie MF 7S realizzato per aiutarvi a lavorare in maniera più intelligente e a ottenere risultati migliori.

Pensato per garantire una produttività superiore grazie alle sue funzioni chiave, il pacchetto Efficient consente all'operatore di lavorare più velocemente con livelli qualitativi e di precisione superiori, garantendo nel contempo livelli straordinari di comfort, ergonomia e affidabilità. Controllate gli attrezzi tecnologicamente più avanzati ed esigenti per sfruttare appieno la maggiore produttività che sono in grado di offrire.

VERSIONE EFFICIENT

ATTREZZATURE AVANZATE PER UNA MAGGIOR EFFICIENZA SUL LAVORO

STANDARD	COMFORT E SICUREZZA
	Assale anteriore sospeso
	Cabina con sospensione meccanica
	Climatizzatore con regolazione manuale
	Specchi retrovisori grandangolari telescopici
	Bracciolo con nuova leva MultiPad
	Radio/CD/Porta Aux-in frontale per la riproduzione di MP3/Bluetooth con microfono e controlli sul bracciolo
	2 porte USB
	Sedile a sospensione pneumatica automatica

OPTIONAL	COMFORT E SICUREZZA
	Cabina con sospensione meccanica attiva
	Climatizzatore automatico
	16 luci di lavoro a LED
	SpeedSteer
	Specchietti riscaldati con regolazione elettrica
	Sedile girevole con sospensione pneumatica automatica e sospensione laterale, Dynamic Damping System

EFFICIENZA
Trasmissioni Dyna-6 con modalità automatica o Dyna-VT 40 km/h Super Eco
Cruise control e funzione "Neutro con freno"
Impianto idraulico a centro chiuso da 110 L/min
Distributori elettrici e meccanici
Memoria regime motore A o B
2 distributori elettrici con micro-joystick elettrico e 2 distributori meccanici

EFFICIENZA
Dyna-6 Eco 50 km/h* con super riduttore o Dyna-VT
Sistema sollevatore anteriore integrato e PTO frontale da 1.000 giri/min
Predisposizione in fabbrica per il caricatore con joystick multifunzione elettrico
Impianto idraulico a centro chiuso con sensore di carico con 150 o 190 L/min
SpeedSteer

CONNETTIVITÀ
Sistema pronto per la telemetria MF Connect con abbonamento di 5 anni incluso

CONNETTIVITÀ
Terminale Datatronic 5 con touchscreen da 9" (con gestione delle impostazioni del trattore e ISOBUS integrati e, su richiesta, interfaccia radio e telefono, MF E-Loader, videocamera e compatibilità con MF Guide)
Terminale Fieldstar 5
ISOBUS
Sistema MF Guide con linee guida avanzate
Controllo del rateo variabile e delle sezioni MF
MF TaskDoc e MF TaskDoc Pro per registrare e condividere i dati di tutti i lavori
FMIS MF Next Management



JOYSTICK EFFICIENT MULTIFUNZIONE ELETTROIDRAULICO

- A Sollevamento anteriore o comando distributore posteriore +
- B Abbassamento sollevatore anteriore o comando distributore posteriore -
- C Comando distributore anteriore o posteriore +
- D Comando distributore anteriore o posteriore -

* In base al mercato o alla legislazione



Terminale
Datatronic 5 da 9"

Leva MultiPad
con comando
della trasmissione
per eseguire
agevolmente i
cambi marcia
e la selezione
della gamma



Selezione elettrica della
velocità della PTO

Regolazione elettronica del
sollevatore posteriore

Joystick idraulico
multifunzione

Di serie, possono
essere installati
fino a quattro
distributori

Acceleratore manuale

Attivazione della PTO

PENSATA PER **IL COMFORT**

L'allestimento Exclusive combina versatilità e raffinatezza elevate per quegli operatori che desiderano un trattore con caratteristiche e funzioni avanzate in termini di ergonomia, comfort e automazione, capacità di smart farming e connettività completa.

Questa versione è dedicata agli operatori che, lavorando in maniera intensiva e su larga scala, necessitano di funzionalità più avanzate che assicurino alla propria azienda agricola il miglior rapporto costi-benefici. Il bracciolo Exclusive offre numerosi vantaggi tra cui la possibilità di azionare in maniera comoda e pratica i vari comandi utilizzati più di frequente.

Inoltre, la dotazione Exclusive offre, di serie, il terminale Datatronic 5. Utilizzate il terminale touchscreen da 9" per gestire le funzioni del trattore, l'ISOBUS per semplificare l'azionamento dell'attrezzo e l'impiego delle soluzioni di smart farming MF per l'agricoltura 4.0.

Utilizzando il pacchetto Exclusive è possibile azionare con la massima efficienza gli attrezzi più avanzati ed esigenti per sfruttare a pieno la maggiore produttività che sono in grado di offrire.

VERSIONE EXCLUSIVE

LA MASSIMA ESPRESSIONE DI PRODUTTIVITÀ E INNOVAZIONE

	COMFORT E SICUREZZA	EFFICIENZA	CONNETTIVITÀ
STANDARD	<ul style="list-style-type: none"> Assale anteriore sospeso Cabina con sospensione meccanica attiva Climatizzatore automatico Specchietti riscaldati con regolazione elettrica Radio/CD/Porta Aux-in frontale per la riproduzione di MP3/Bluetooth con microfono e controlli sul bracciolo Sedile girevole con sospensione pneumatica automatica, ammortizzatore longitudinale e regolazione lombare pneumatica 	<ul style="list-style-type: none"> Tutti i comandi sono integrati nel bracciolo ergonomico con la nuova leva Multipad 4 distributori elettronici azionati mediante micro-joystick elettrico o pulsanti di controllo Trasmissione Dyna-6 Super Eco con modalità automatica o Dyna-VT Cruise control e funzione "Neutro con freno" Impianto idraulico a centro chiuso da 110 L/min 	<ul style="list-style-type: none"> Terminale Datatronic 5 con touchscreen da 9" (con gestione delle impostazioni del trattore e ISOBUS integrati, videocamera e compatibilità con MF Guide) Sistema pronto per la telemetria MF Connect con abbonamento di 5 anni incluso
OPTIONAL	<ul style="list-style-type: none"> Sedile girevole con sospensione pneumatica automatica e sospensione laterale, Dynamic Damping System 16 luci di lavoro a LED 	<ul style="list-style-type: none"> Sistema sollevatore anteriore integrato e PTO frontale da 1.000 giri/min Fino a 8 distributori elettrici completamente configurabili e personalizzabili sul bracciolo Exclusive SpeedSteer Predisposizione in fabbrica per il caricatore con joystick multifunzione elettrico 	<ul style="list-style-type: none"> Sistema MF Guide con linee guida avanzate Controllo del rateo variabile e delle sezioni MF MF TaskDoc e MF TaskDoc Pro per registrare e condividere i dati di tutti i lavori FMIS MF Next Management Terminale Fieldstar 5 Interfaccia radio e telefono e gestione MF E-Loader tramite il terminale Datatronic 5 con touchscreen da 9"



JOYSTICK EXCLUSIVE MULTIFUNZIONE ELETTROIDRAULICO

- A Sollevamento anteriore o comando distributore posteriore +
- B Abbassamento sollevatore anteriore o comando distributore posteriore -
- C Comando distributore anteriore o posteriore +
- D Comando distributore anteriore o posteriore -



Terminale Fieldstar 5

Terminale Datatronic 5 da 9"

Luci di sicurezza

Chiave di avviamento

Luci laterali / fari anabbaglianti

Comandi luci

Velocità PTO

Comandi sollevatore posteriore

Assale anteriore sospeso / Neutro con freno / ISB / Sterzata rapida

Pulsanti di controllo dell'impianto idraulico

USB

CREATO PER LA SMART FARMING E LA CONNETTIVITÀ

La nuova gamma MF 7S porta la smart farming e la connettività a nuovi livelli.

La serie MF 7S è equipaggiata di serie con il più recente pacchetto Connettività che fornisce informazioni in tempo reale e un servizio di assistenza remota. Inoltre, sono dotati di una nuova e più intuitiva interfaccia Datatronic 5 e del terminale Fieldstar 5 per il controllo delle funzioni dedicate alla smart farming e all'agricoltura 4.0, come per esempio: il sistema MF Guide, il controllo del rateo variabile e delle sezioni MF e il trasferimento e la gestione dei dati tramite MF TaskDoc e TaskDoc Pro.

“ Gestiamo le nostre operazioni con le più recenti tecnologie per ridurre le risorse impiegate e utilizziamo strutture di eccellenza per la gestione dei dati. ”



DATATRONIC 5

Soluzioni per la Smart Farming con il Supporto di Fuse®

FUSE
SMART FARMING. SYNCHRONIZED.



Funzionalità per la gestione completa e l'ottimizzazione delle funzioni del trattore come la trasmissione, il motore e l'impianto idraulico. È inoltre disponibile lo straordinario sistema Dual Control che offre un controllo eccellente degli aratri semiportati automatizzando l'entrata e l'uscita dal solco. Nel contempo, il sistema regola la profondità delle ruote dell'aratro rispetto al sollevatore posteriore.

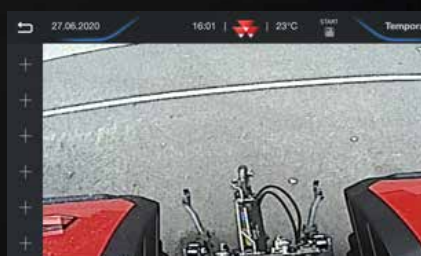

Modalità video – Le immagini dalla telecamera a bordo possono essere visualizzate sullo schermo della console per consentire agli operatori di monitorare attrezzi complessi o semplicemente per migliorare la sicurezza e l'efficienza durante la retromarcia.

*immagini a solo scopo illustrativo



Impostazioni per la gestione delle manovre di fine campo – Il terminale Datatronic 5 è fornito di serie con il sistema di gestione delle operazioni di fine campo più intuitivo, pratico e semplice sul mercato. Il sistema è progettato per consentire di risparmiare tempo prezioso durante le manovre di fine campo e per concentrarvi sull'operazione in corso ottimizzando facilmente la produttività.



La nuova funzione di controllo automatico MF E-Loader contribuisce a migliorare la precisione, la produttività e la sicurezza nelle operazioni con caricatore. Consente all'operatore di pesare singolarmente i carichi nelle forche o nelle benne. Registra inoltre i pesi totali per ogni elemento, carico o lavoro, che possono essere poi trasferiti in un semplice foglio di calcolo. L'operatore può anche impostare e salvare sequenze automatiche per diversi cicli di carico. MF E-Loader integra inoltre un'utile funzione di scuotimento della benna.



ISOBUS per un controllo totale degli attrezzi – ISOBUS consente di visualizzare sul terminale il sistema di controllo del produttore dell'attrezzo, facendo risparmiare tempo e denaro ai proprietari e agli operatori evitando la necessità di installare monitor aggiuntivi in cabina. È sufficiente collegare il cavo dell'attrezzo alla presa ISOBUS del trattore per consentire al sistema di caricare automaticamente i menu e di visualizzarli sullo schermo.



Assegnazione degli interruttori ISOBUS della leva MultiPad. Gli attrezzi ISOBUS possono essere controllati direttamente utilizzando la leva MultiPad. Disporre di tutti i comandi (trattore e attrezzo) sulla stessa leva, invece di ricorrere a display e leve aggiuntive, è molto più comodo.



Memorizzazione di dati e impostazioni – Il numero illimitato di configurazioni impostabili dall'utente consente al sistema di registrare, durante le operazioni, informazioni sulla zona lavorata, sul consumo di carburante, sulle ore di esercizio e molto altro. Impostazioni e parametri possono essere memorizzati dal terminale Datatronic e successivamente memorizzati e richiamati per recuperare le impostazioni usate in precedenza sul trattore.



Accesso alle funzioni radio tramite Datatronic 5: proprio come in un'automobile, è facilissimo connettere i dispositivi via Bluetooth, USB o porta Aux, con la possibilità di sincronizzare più di uno smartphone. Si possono memorizzare stazioni radio, ricevere ed effettuare telefonate e sfruttare altre utili funzioni.

MFguide
FUSE SYNCHRONISED

CREATO PER NON PERDERE LA STRADA

MF Guide è il sistema di guida automatica più ricco di funzionalità di Massey Ferguson. MF Guide è in grado di garantire una precisione submetrica, decimetrica e centimetrica, aumentando l'efficienza delle vostre attività agricole.



AMPIA SCELTA DI RICEVITORI E SEGNALI DI CORREZIONE

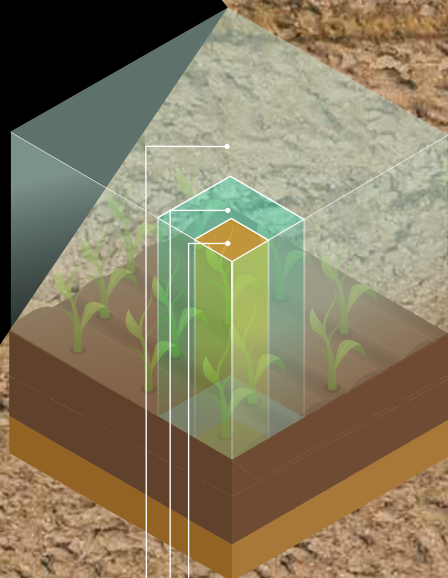

- 2 cm: Novatel/Trimble RTK
- 4-15 cm: Segnali di correzione Novatel/Trimble su richiesta
- 15-30 cm: Novatel/Trimble standard



Tecnologia xFill™
In caso di perdita del segnale a causa della conformazione del terreno, MF Guide continuerà a funzionare in maniera affidabile per un massimo di 20 minuti anche senza un segnale di correzione grazie alla tecnologia Trimble®-xFill™.



NovAtel®



Trimble®

Con il nuovo sistema MF Guide di Massey Ferguson sono ora disponibili due sistemi di ricezione: NovAtel® e Trimble®. Le infrastrutture Trimble® RTK già presenti nell'azienda agricola, come NTRIP, possono continuare a essere utilizzate. Per maggiori informazioni, contattate il vostro concessionario Massey Ferguson locale.



CONFIGURAZIONE SEMPLICE E RAPIDA GRAZIE ALLA **MODALITÀ GO**

L'avvio in soli pochi minuti, anche nel caso di nuovi utenti, consente all'operatore di iniziare a lavorare con il sistema di guida/sterzata automatica fin da subito in tre semplici passi...



...SETTA L'ATTREZZO...



...DEFINISCI LA LINEA GUIDA...



I VANTAGGI **CHIAVE PER VOI**



12% DI CARBURANTE RISPARMIATO

È dimostrato che i sistemi di guida consentono risparmi di carburante fino al 12% nelle operazioni sul campo.

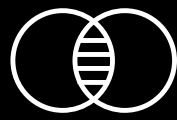

NESSUNA SOVRAPPOSIZIONE

MF Guide elimina virtualmente le sovrapposizioni.



RISPARMI

L'utilizzo di MF Guide aiuta a risparmiare denaro riducendo le sovrapposizioni, garantendo un'applicazione precisa e aumentando l'efficienza.



COMFORT

L'utilizzo di MF Guide aiuta a ridurre l'affaticamento e lo stress guidandovi in maniera efficiente durante la giornata lavorativa.

100 L/Ha

150 L/Ha

MFsection control

FUSE SYNCHRONISED

Il sistema di controllo delle sezioni MF è la nuova soluzione di precisione Massey Ferguson che offre la funzione di controllo delle sezioni più avanzata e più efficiente sul mercato e consente di gestire fino a 36 sezioni e 5 prodotti. Grazie al controllo delle sezioni completamente automatizzato per gli attrezzi ISOBUS, gli operatori possono seminare e fertilizzare senza sovrapposizioni. Ciò evita di effettuare doppi trattamenti e di intervenire su zone al di fuori dei limiti del campo. Con questo sistema di controllo delle sezioni semplice e intuitivo, gli operatori possono impostare i valori di correzione per ogni attrezzo, rapidamente e con semplicità. Il sistema utilizza l'impianto GPS del trattore per attivare e disattivare automaticamente singole sezioni nelle zone che sono già state trattate, rendendo più economica l'applicazione e migliorando i raccolti.



MFrate control

FUSE SYNCHRONISED

Applicazione con il controllo a dosaggio variabile (Variable Rate Control - VRC)

Il trasferimento dei dati con TaskDoc™ Pro consente ora l'applicazione a dosaggio variabile in base alle esigenze del terreno o delle piante, risparmiando in tal modo risorse operative. I requisiti specifici per le semine, i fertilizzanti e i pesticidi sono mostrati su mappe di applicazione e sono richiamati durante l'operazione ed applicati automaticamente. Il grande vantaggio: le risorse operative possono essere definite e pianificate con l'aiuto del database dei campi per poi essere applicate con estrema precisione. Per esempio, è possibile definire in maniera personalizzata l'applicazione di sostanze chimiche o di fertilizzanti in base alle esigenze dell'area lavorata, riducendo i costi legati alle risorse operative e aumentando ulteriormente i rendimenti.

MF TASK DOC E AGRIROUTER: NEXT MACHINE MANAGEMENT

MFtask doc
FUSE SYNCHRONISED

Le informazioni giocano un ruolo fondamentale: una misurazione e una registrazione accurate dei dati consentono di prendere decisioni più accurate. Aiutando gli agricoltori a incrementare la produttività grazie alle informazioni ottenute da dati prontamente disponibili e misurati con precisione, il nuovo TaskDoc™ è un sistema chiave per il futuro dell'agricoltura.

Con **TaskDoc™**, tutti i dati di lavoro possono essere registrati, documentati nel registro del campo e quindi analizzati senza sforzo, tutto nel minor tempo possibile. I dati sono trasferiti in modalità wireless dal terminale Datatronic 5 all'ufficio utilizzando lo standard ISOBUS TC-BAS. I dati sulla quantità di semi e di fertilizzante applicata o sul consumo di carburante sono disponibili immediatamente al termine del lavoro.

La versione **TaskDoc™ Pro** consente inoltre la registrazione e il trasferimento dei dati di posizione GPS in tempo reale via rete mobile attraverso il servizio Agrirouter Cloud. Questa soluzione rende possibile lo scambio automatico e continuo con i software di gestione dei campi con standard ISOXML e la mappatura, anche con il FIMS MF Next Management. I dati delle risorse operative utilizzate sono trasferiti e possono essere monitorati durante il lavoro attraverso il terminale Datatronic 5.



AGRIROUTER



Questa piattaforma universale per lo scambio di dati consente di collegare le macchine e il sistema informativo aziendale (FMIS), indipendentemente dal fornitore o dal produttore. Inoltre, è possibile definire con chi scambiare i dati e in che misura. Agrirouter è il vostro strumento per la digitalizzazione dell'agricoltura consentendovi di mantenere il controllo dei vostri dati.

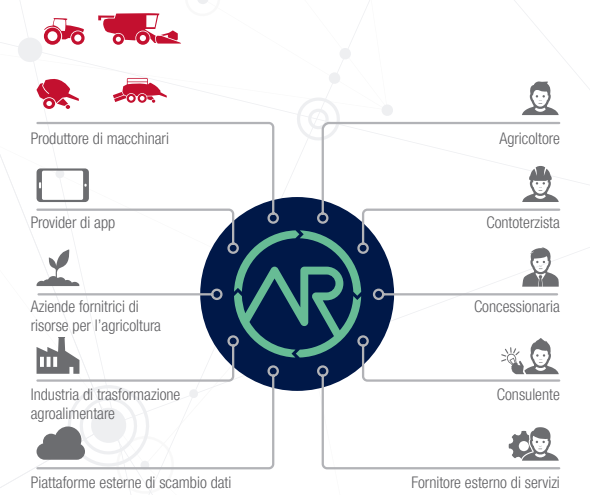

CREATO PER OFFRIRE PRESTAZIONI STRAORDINARIE

L'ESPRESSIONE PERFETTA DELLA
POTENZA E DELLA EFFICIENZA

Il nuovo trattore MF 7S, abbinato alla tecnologia SCR più collaudata sul mercato, è il leader indiscusso nelle operazioni agricole pesanti grazie alla potenza e alla coppia ai vertici della categoria e al minor costo totale di gestione nel suo segmento.

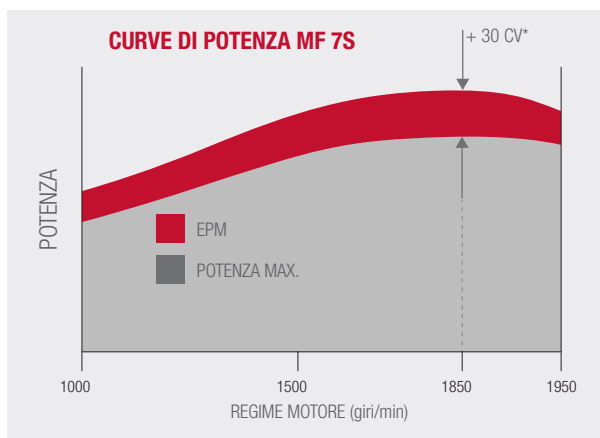
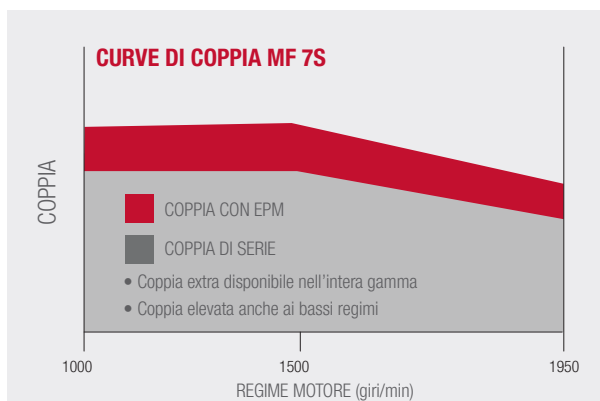

EPM disponibile nell'intera gamma
(non solo a potenza max.)

Potenza costante tra il regime
di potenza massima e il
regime di coppia massima



Abbinato alle

TRASMISSIONI ALTAMENTE EFFICIENTI,

il motore è costante e affidabile e garantisce risparmi di
carburante, aumenta l'efficienza del raccolto e riduce i costi.



-40%

Riduzione del particolato rispetto
allo Stage precedente

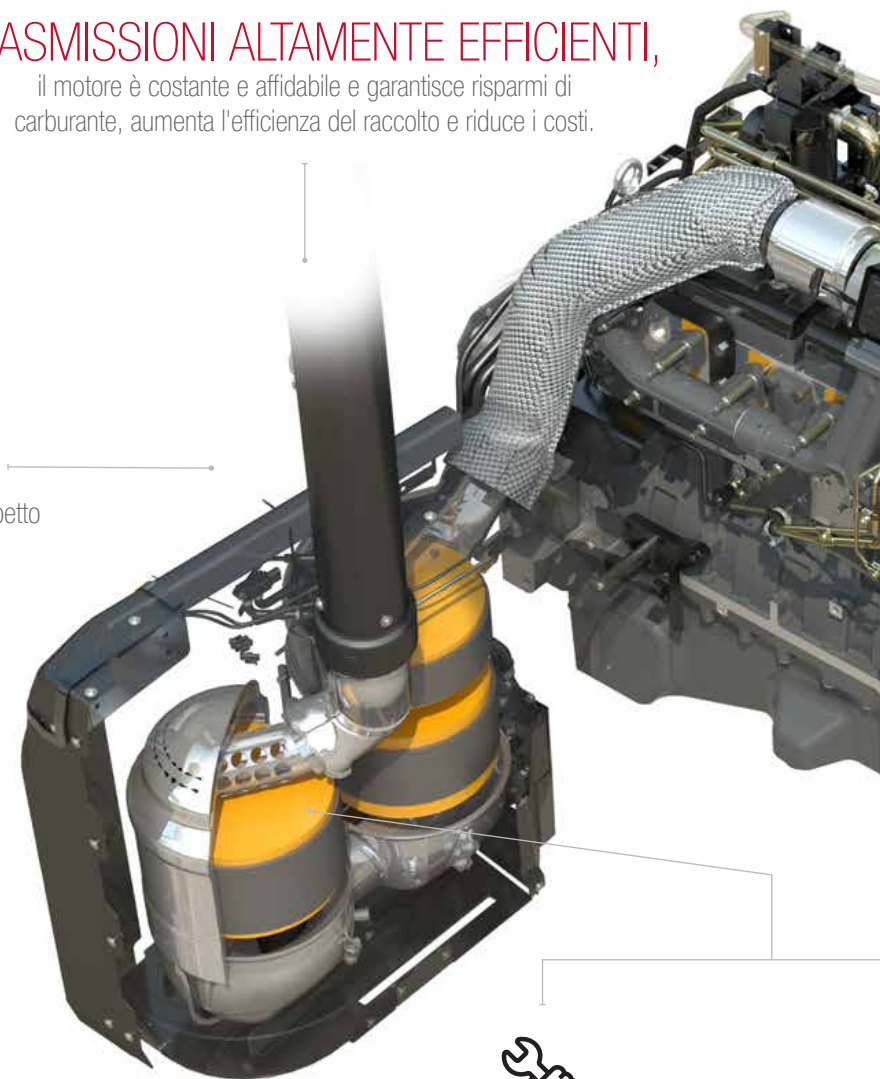

600 ORE

Intervalli di assistenza prolungati
per ridurre i costi di esercizio

SOSTENIBILITÀ EFFICIENTE

I motori AGCO Power da 6,6 litri e 6 cilindri utilizzano l'esclusivo e avanzato sistema all-in-one di Massey Ferguson per rispettare le rigorose normative sulle emissioni. È l'opzione più elegante e meno invasiva che non impedisce la visibilità, richiede una facile manutenzione e riduce i consumi di carburante.



DI CARBURANTE RISPARMIATO

Grazie alla riduzione del regime del motore



BASSA RUMOROSITÀ



ZERO COMPROMESSI

Il sistema all-in-one compatto di controllo delle emissioni è accuratamente nascosto sotto la cabina, dove non ha impatto sulla visibilità

EPM

IL SISTEMA EPM OFFRE FINO A 30 CV EXTRA QUANDO SERVONO DI PIÙ.

In questo modo consente al vostro MF 7S di rispondere automaticamente alle variazioni di carico a cui è soggetto e di regolare di conseguenza l'alimentazione per erogare più potenza. Progettato per far fronte alle sfide presentate dal trasporto pesante e dalle operazioni con la PTO, l'avanzato sistema di gestione elettronica del motore e della trasmissione eroga automaticamente una maggior potenza sotto carico o ai regimi più alti.

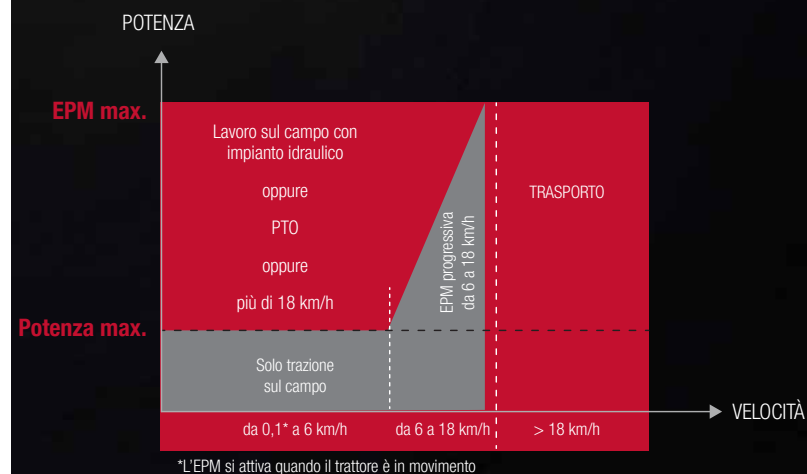

TRASMISSIONI AD ALTA EFFICIENZA

QUANDO SI PARLA DELLA POTENZA DI TRAZIONE, PASSIAMO A UN LIVELLO SUPERIORE IN UN BATTER D'OCCHIO

Sia che il vostro lavoro richieda un cambio Semi-Powershift o uno a variazione continua, i trattori MF 7S possono essere richiesti con il tipo che meglio soddisfa le esigenze della vostra azienda. Dyna-6 offre sei cambi Powershift in ciascuna delle quattro gamme, tutti controllabili attraverso il joystick sul bracciolo, la leva di controllo del cambio o la leva MultiPad (a seconda del modello).

L'esclusiva leva Power Control di Massey Ferguson, sul lato sinistro del piantone dello sterzo, offre la funzione PowerShuttle, un metodo alternativo per variare il rapporto di trasmissione, e una funzione di disinnesto della frizione. La risposta dell'inversore può essere regolata in base alle preferenze dell'operatore.

La trasmissione Dyna-VT a variazione continua di Massey Ferguson continua ad essere una delle più richieste garantendo la massima produttività, efficienza e comfort dell'operatore.

Semplici da utilizzare. Facili da azionare. Efficienti e comode.

Selezione della modalità /
Il della trasmissione

Impostazioni della trasmissione

CREATO PER IL CONTROLLO

“ Controllo nel palmo
della mano ”

La leva MultiPad aziona la trasmissione e consente la gestione del controllo della velocità, del sollevatore posteriore, della presa di forza, delle operazioni di fine campo e dei distributori attraverso il micro joystick integrato. Tutte le operazioni sono a portata di mano per un maggiore comfort.

LEVA POWER CONTROL

Esclusiva e intuitiva: la leva di comando Power Control di Massey Ferguson offre tre funzioni in una, azionabili con semplicità.



Micro joystick - 2 comandi per i distributori

Comandi sollevatore posteriore Salita/Neutro/Discesa

Controllo della velocità C1

Memoria regime motore A

Controllo della velocità C2

Controllo della marcia avanti

Controllo della retromarcia

Attivazione di MF Guide

Funzioni personalizzabili

ECCO COSA POTETE FARE:

- passare dalla marcia avanti alla retromarcia e viceversa
- cambiare velocità e gamma: verso l'alto e verso il basso
- disinnestare la frizione
- selezionare la folle

LA VOSTRA MANO DESTRA È LIBERA DI AZIONARE L'IMPIANTO IDRAULICO DEL CARICATORE O DI QUALSIASI ALTRO ATTREZZO.

DYNA-6

Trasmissione
semi-powershift



**PRESTAZIONI,
RAFFINATE.**

Con prestazioni e affidabilità **leader di categoria**, la trasmissione Semi-Powershift offre sei rapporti Dynashift, suddivisi in maniera ottimale, quattro gamme e con cambi di marcia senza pedale della frizione.

Dyna-6 Super Eco offre sei marce in Powershift e quattro gamme per la massima facilità di gestione sul campo e sulla strada.

Un totale di 24 velocità in entrambe le direzioni significa che è disponibile una velocità adatta praticamente per qualsiasi operazione, mentre la velocità di trasporto massima è pari a 40 o 50 km/h* e raggiungibile ai bassi regimi del motore.

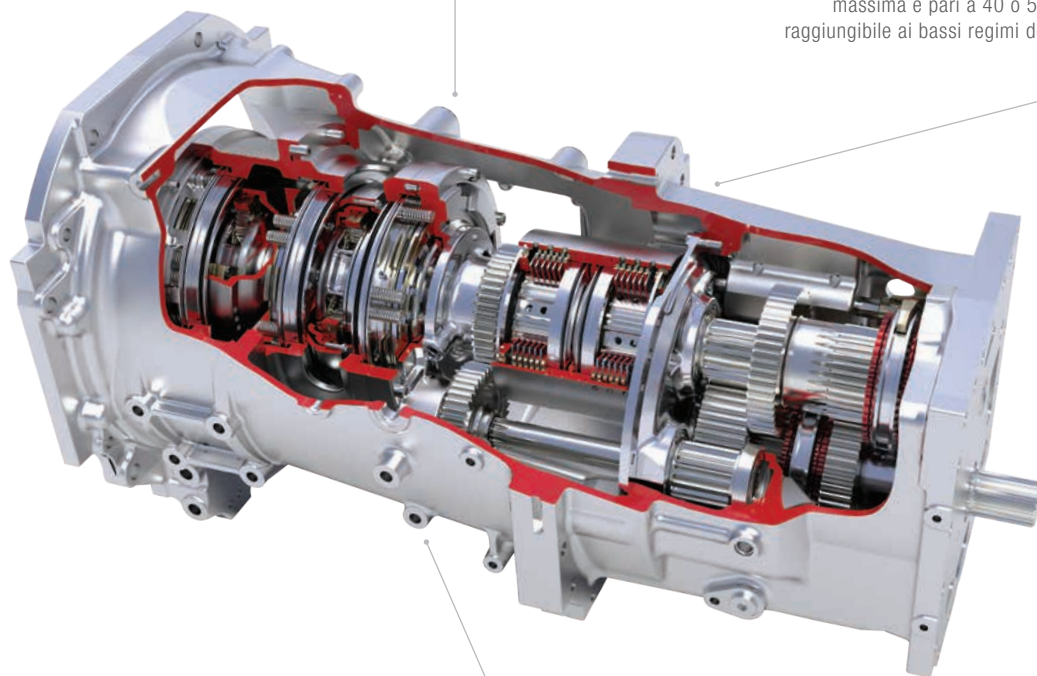

La **modalità automatica** è di serie su tutti i trattori MF 7S con trasmissioni Dyna-6. Questo controllo avanzato seleziona automaticamente il rapporto corretto in base al carico del motore e alle condizioni prevalenti.

La funzione standard della modalità automatica contribuisce a ridurre i costi, con la velocità massima raggiunta a regimi del motore molto bassi per risparmiare carburante (40 km/h a 1.500 giri/min, 50 km/h* a 1.800 giri/min, a seconda degli pneumatici).

◀ La trasmissione **Dyna-6 Super Eco** offre sei marce Dynashift in ogni gamma, mettendo a disposizione 24 marce avanti e 24 marce indietro, con una sovrapposizione eccellente e un totale di nove velocità nella gamma per il lavoro sul campo.

* In base al mercato/alla legislazione.

I VANTAGGI DELLA DYNA-6 A COLPO D'OCCHIO

- ▶ Da 0,08 a 40 km/h o 50 km/h* con super riduttore
- ▶ Massima produttività con 24 velocità in avanti e 24 velocità indietro, tutte selezionabili senza utilizzare la frizione
- ▶ La leva Power Control offre tre funzioni in una: inversione di marcia, disinnesto della frizione e selezione della velocità
- ▶ Nove velocità nella gamma per il lavoro in campo
- ▶ Modalità automatica a pedale con impostazione automatica
- ▶ Funzione "Neutro con freno" con attivazione diretta per disinnestare la frizione quando vengono premuti i pedali dei freni
- ▶ Velocità super-ridotte (48x48) su richiesta
- ▶ Super Eco di serie

TRASMISSIONE DYNA-6

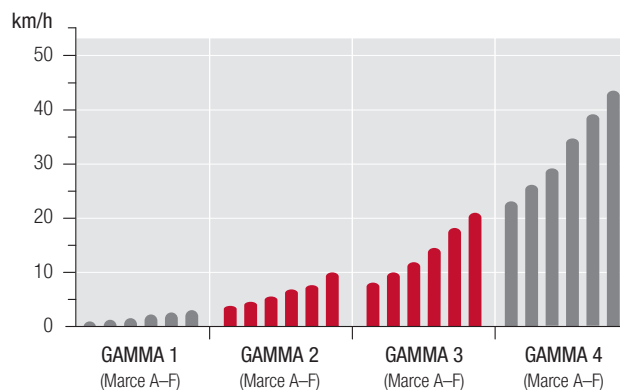

GAMMA PER LAVORO NEI CAMPI



24x24
Marce

TRASMISSIONE DYNA-VT

EROGAZIONE FLUIDA DELLA POTENZA,
MASSIMA PRODUTTIVITÀ.

La trasmissione a variazione continua Dyna-VT è ora dotata di una nuova modalità automatica. Attivata tramite un intuitivo interruttore sul bracciolo, la modalità automatica consente all'operatore di regolare la velocità di avanzamento con la leva Multipad o tramite pedale, mentre il regime del motore viene regolato automaticamente in base a carico e velocità. L'acceleratore manuale ora può impostare un limite più basso del regime e impedire che i giri al minuto scendano al di sotto di questa soglia.

La versione Super Eco della trasmissione Dyna-VT riduce il consumo di carburante raggiungendo 40 km/h ad appena 1.450 giri/min.

I VANTAGGI DELLA DYNA-VT A COLPO D'OCCHIO

- ▶ La trasmissione stepless assicura il massimo comfort dell'operatore e un'efficienza ottimale dei consumi
- ▶ Controllo infinito e intuitivo della velocità, da 0,03 a 40 km/h o 50 km/h* con 40 km/h Super Eco o 50 km/h* Eco
- ▶ La scelta di due gamme di velocità ottimizza la coppia per applicazioni diverse
- ▶ Controllo tramite leva o pedale per la massima flessibilità
- ▶ Il "Supervisor" ottimizza la potenza erogata al variare del carico
- ▶ La nuova modalità automatica consente all'operatore di regolare la velocità di avanzamento, impostando automaticamente il regime del motore in base a carico e velocità
- ▶ Regolazione di inversore e pedale con funzione "Neutro con freno"



INFINITE

velocità d'avanzamento
da 0,03 km/h a
40 km/h o 50 km/h*



COMFORT ELEVATO

Trasmissione continua

* In base alla legislazione del mercato.

COMFORT ASSOLUTO. TRASMISSIONE CONTINUA.

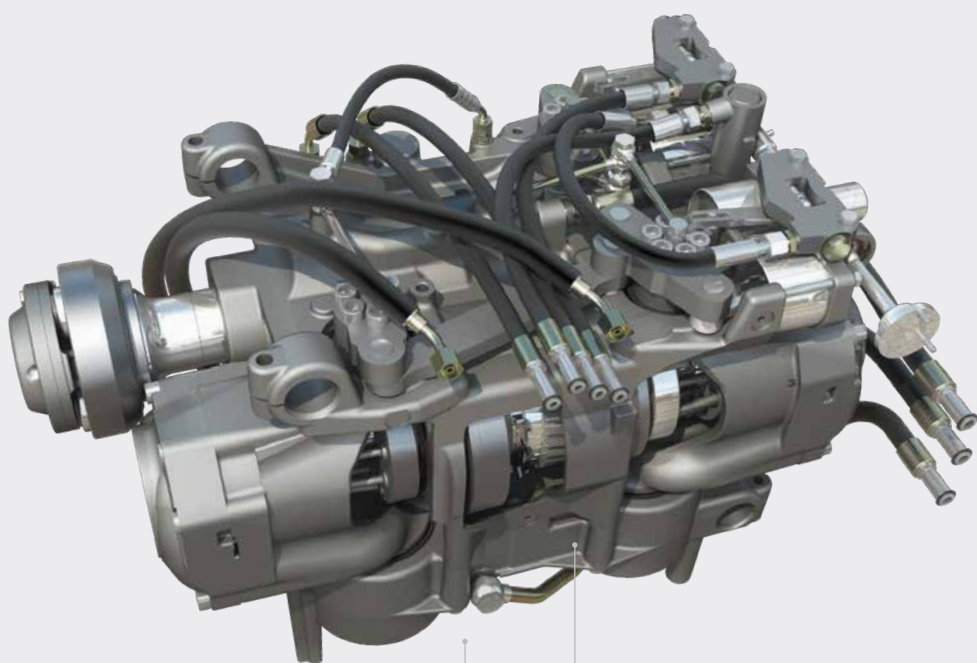

Il "Supervisor" è costantemente in standby e si attiva quando il regime del motore diminuisce per effetto del carico. Il vantaggio del "Supervisor" è che, anche quando il carico sul motore aumenta e il regime diminuisce, la trasmissione riduce automaticamente la velocità di avanzamento per tornare a mantenere costante il regime motore, sia nelle applicazioni che richiedono l'uso della PTO sia durante il lavoro sul campo o il trasporto. Se utilizzato in combinazione alle velocità C1 e C2, che impostano una velocità di avanzamento specificata, questo sistema consente al trattore di funzionare alla massima potenza con qualunque variazione di carico ripristinando automaticamente la velocità del trattore richiesta.

La trasmissione originale Dyna-VT è sinonimo d'ingegneria di precisione, **produttività garantita, comfort totale per l'operatore e consumi di carburante ottimali** in ogni istante. Inoltre, miglioramenti continui come la modalità automatica la rendono la trasmissione CVT più intuitiva sul mercato.

AUTOMATIC MODE (MODALITÀ AUTOMATICA)

VELOCITÀ DI AVANZAMENTO COSTANTE ▶

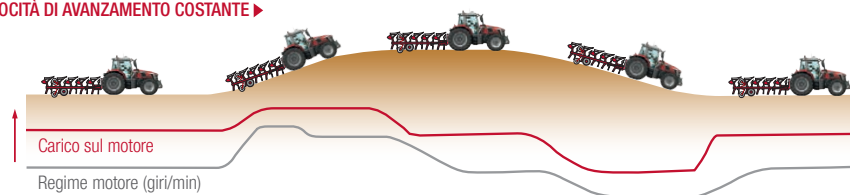

▲ L'apprezzata trasmissione a variazione continua Dyna-VT è ora dotata di una nuova modalità automatica. Consente all'operatore di usare la leva MultiPad o il pedale per variare la velocità di avanzamento, impostando automaticamente il regime del motore ottimale in base al carico e alla velocità. Oltre a garantire un funzionamento più fluido, riduce il consumo di carburante.

Man mano che il carico (linea rossa) cambia in base alle mutevoli condizioni, la trasmissione Dyna-VT risponde automaticamente regolando il regime del motore (linea grigia) per mantenere la velocità di avanzamento impostata. Ciò ottimizza le prestazioni, limita il consumo di carburante e riduce la rumorosità.

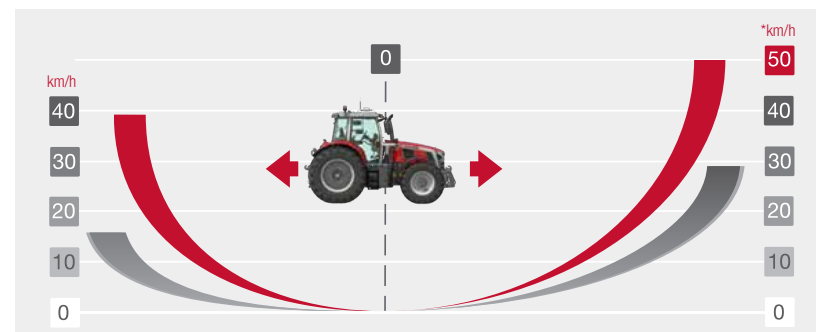

▲ **TRASMISSIONE CONTINUA**
La trasmissione Dyna-VT è incredibilmente semplice da utilizzare e lavora in maniera ottimale nelle più svariate condizioni. Non è necessario selezionare la marcia né si verificano variazioni improvvise o interruzioni della trazione o della potenza erogata.

Controllo semplice e senza limiti della velocità, da velocità ridotte a 50 km/h*.

* In base alla legislazione del mercato

CREATO PER GARANTIRE **VERSATILITÀ E TRAZIONE**

La potenza non serve a nulla se non viene trasferita dove serve: a terra.

L'ampia scelta di dimensioni degli pneumatici e di zavorre disponibili per la serie MF 7S garantisce una trazione migliorata e una compattazione ridotta del terreno per costi di esercizio più bassi e rendimenti più alti dei raccolti.

Tutto questo fa parte del nostro impegno a proteggere il terreno e a preservare la terra per le generazioni future.

2,88 m

**UN PASSO PERFETTO
PER UNA POTENZA
STRAORDINARIA E IL
MASSIMO RISPETTO
DEL TERRENO.**

L'interasse di 2,88 metri offre una migliore stabilità con o senza attrezzi pesanti, mantenendo livelli elevati di trazione sul campo e migliorando il comfort durante il trasporto.

La serie MF 7S, grazie alla combinazione tra il passo più lungo e il design del telaio, richiede meno zavorratura, garantendo la minima compattazione del terreno, riducendo la pressione al suolo durante le operazioni di preparazione e semina.

“ La nostra terra è argillosa ed è quindi estremamente importante ridurre al minimo la compattazione del suolo. ”





4,93 m
raggio di sterzata*



▲ ZAVORRATURA PER LA MASSIMA FLESSIBILITÀ

Le operazioni che richiedono una trazione molto elevata (anteriore o posteriore) a volte richiedono un peso aggiuntivo: ecco perché offriamo un'ampia scelta di zavorre. I trattori della serie MF 7S possono essere dotati direttamente in fabbrica di pesi aggiuntivi anteriori e posteriori per soddisfare ogni vostra esigenza specifica.

▲ MANOVRABILITÀ

L'ottima manovrabilità migliora la produttività quando si attivano le operazioni a fine campo, nonché nelle operazioni col caricatore o quando si percorrono strade strette. Il design del telaio sagomato e il cofano modellato offrono uno dei migliori raggi di sterzata nel mercato, insieme a una visibilità superba.

◀ SOSPENSIONE PER L'ASSE ANTERIORE

Livelli migliorati di comfort e sicurezza per le applicazioni di trasporto e trazione superiore grazie alle innovative sospensioni anteriori. Il design semplice garantisce una guida estremamente comoda, ottimizza l'angolo di sterzata e l'angolo di oscillazione e massimizza l'altezza libera dal suolo. La lunga corsa da 140 mm fornisce il miglior comfort nel mercato.

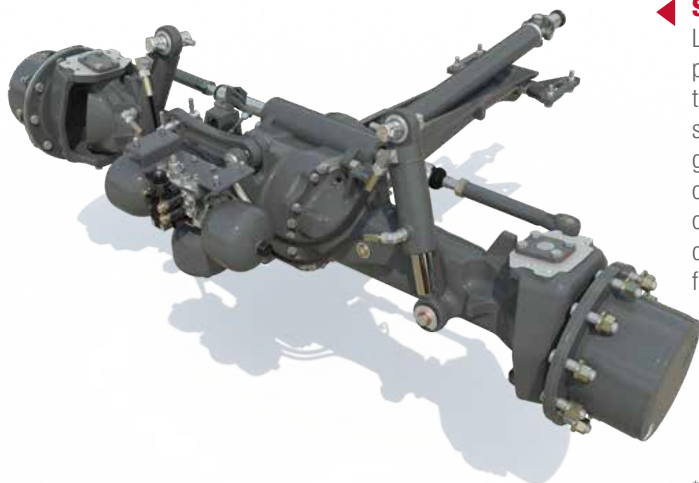

* Larghezza carreggiata di 1,9 m

SCEGLIERE LE ZAVORRE E GLI PNEUMATICI CORRETTI: I VANTAGGI A COLPO D'OCCHIO

- ▶ Più potenza al suolo
- ▶ Capacità di trazione eccellenti
- ▶ Compattazione ridotta del suolo per aumentare i rendimenti e preservare la salute della terra per le generazioni future
- ▶ Maggiore risparmio di carburante

▼ **SPEEDSTEER** riduce lo sforzo dell'operatore per una sterzata più rapida a fine campo o durante le operazioni di carico con un caricatore frontale.

L'operatore può regolare il rapporto di sterzo e selezionare il numero di rotazioni del volante necessarie a eseguire curve con un determinato angolo di sterzata.



CREATO PER IL **DURO LAVORO**

FUNZIONAMENTO E
PRESTAZIONI STRAORDINARIE
PER AFFRONTARE
QUALSIASI ATTIVITÀ

Dovendo garantire risposte più rapide e precise, gli attrezzi moderni sono sempre più esigenti nei confronti dei trattori ai quali sono abbinati. Grazie all'incredibile capacità di sollevamento e di azionamento anche degli attrezzi più recenti, la serie MF 7S offre potenzialità straordinarie per affrontare con semplicità le attività più impegnative. Il modello MF 7S è un trattore potente, in grado di offrire livelli elevati di coppia e una straordinaria agilità. È la soluzione ideale per chi è alla ricerca di una macchina con una presa di forza imbattibile e un funzionamento e prestazioni straordinari anche con gli attrezzi più sofisticati.





“ Energia idraulica per
affrontare i compiti
più difficili ”



CREATO PER IL DURO LAVORO

FINO A 190 LITRI/MIN

Sui trattori MF 7S con trasmissione Dyna-6 Super Eco, l'impianto idraulico a centro chiuso standard fornisce una portata di 110 L/min e 150 L/min come opzione.

Per una risposta idraulica dinamica, i modelli MF 7S Dyna-VT sono equipaggiati con un sensore di carico a centro chiuso da 110 L/min come standard. L'opzione da 190 L/min offre maggiore potenza idraulica e flusso ed è in grado di rispondere agli attrezzi più esigenti. Usa una pompa a cilindrata variabile a piatto oscillante che fornisce olio su richiesta, per risparmiare energia. Questo permette al sistema di generare flussi elevati a bassi regimi del motore e di mantenere un'elevata produttività risparmiando.

COMPATIBILITÀ CON LE PORTATE IDRAULICHE (L/min)	LS: 110	LS: 150	LS: 190
MF 7S Dyna-6 (Essential)	●	-	-
MF 7S Dyna-6 (Efficient ed Exclusive)	●	○	-
MF 7S Dyna-VT	●	-	○

● Specifica di serie ○ Su richiesta - Non disponibile
LS = Sensore di carico



Fino a
2
distributori anteriori
e ritorno libero.



Capacità di sollevamento fino a

4.000 kg

Come opzione, è disponibile un sistema del sollevatore anteriore integrato (IFLS) realizzato per essere abbinato alla PTO anteriore e al sottotelaio del caricatore.



La PTO anteriore a

1.000 GIRI/MIN

è disponibile.

Combinata con il sollevatore anteriore, consente di gestire un'ampia gamma di attrezzi aggiuntivi, riducendo le passate e migliorando l'efficienza.

Il vantaggio di risparmi di tempo reali: una resa più che raddoppiata durante la falciatura dell'erba.



Presa

ISOBUS

per connettere gli
attrezzi compatibili.



Fino a

4

velocità della PTO

È disponibile un'ampia gamma di opzioni della PDF con regimi standard di 2.000 giri/min che consentono di ottenere la massima potenza. Con il vantaggio di una "potenza costante" fino a 1500 giri/min e la capacità di selezionare con precisione qualsiasi velocità di avanzamento al regime scelto, è possibile ottenere in ogni momento la combinazione perfetta di velocità della PTO, velocità di avanzamento e potenza per un consumo ottimale. Per comodità, le versioni Efficient ed Exclusive del modello MF 7S sono dotate di selezione elettrica del regime della PTO.



Fino a

9.600 kg

di capacità di sollevamento del sollevatore posteriore per impieghi pesanti con Ultimate Draft Control (Controllo dello Sforzo senza eguali). Il sistema ELC digitale di MF offre standard elevati di controllo dello sforzo con impostazioni di profondità e di adattamento al profilo del terreno ancora più accurate.

Questo si traduce in un trasferimento più efficiente della potenza, in una migliore trazione, in un minore slittamento delle ruote, in un'usura ridotta degli pneumatici, in consumi di carburante contenuti e, nel contempo, prestazioni più elevate.

POWER BEYOND

INTEGRATO NEL BLOCCO DI DISTRIBUZIONE CCLS,
IL SISTEMA POWER BEYOND, attraverso tubi di mandata
e di ritorno aggiuntivi, preleva una portata di olio direttamente dalla
pompa rendendola disponibile per il collegamento con gli attrezzi.



Fino a

5

distributori posteriori con
leve di decompressione

AZIONAMENTO DEL CARICATORE COME PREVISTO DA MASSEY FERGUSON

Quando si acquista un nuovo trattore MF 7S ed un caricatore Massey Ferguson, è possibile richiedere la combinazione dei due direttamente da fabbrica. Il trattore verrà consegnato dalla fabbrica con il sottotelaio del caricatore, progettato per garantire la massima manovrabilità e facilità di accesso per la manutenzione, già integrato nella macchina.

“ Il design di questo joystick consente di arretrare o avanzare e, contemporaneamente, di azionare il caricatore senza togliere la mano dal volante ”

Autolivellanti

	MF FL 4323	MF FL 4327	MF FL 4621	MF FL 4624	MF FL 4628	MF FL 4722	
Compatibilità per modello							
MF 7S. 155-180*	●	●	●	●	—	—	
MF 7S. 190*	●	●	●	●	●	●	
Altezza massima di sollevamento - Misurata al perno di articolazione	m	4,25	4,25	4,55	4,60	4,60	4,75
Angolo massimo di scarico all'altezza massima		57	57	53	54	54	51
Angolo massimo di brandeggio a livello del suolo	Gradi	48	48	52	49	49	57
Capacità di sollevamento all'altezza massima - 800 mm dal perno di articolazione		2.140	2.470	1.980	2.170	2.490	2.000
Capacità di sollevamento 1,5 m - 800 m dal perno di articolazione		2.350	2.700	2.110	2.460	2.810	2.280
Forza di strappo - 800 mm dal perno di articolazione	kg	2.470	2.840	2.230	2.620	2.990	2.430
Forza di brandeggio a livello del suolo - 800 mm dal perno di articolazione	kg	3.400	4.540	4.000	3.970	4.600	4.580
Profondità di scavo	mm	160	160	200	160	160	160

* MF FL 4323 / MF FL 4327 deve essere richiesto con scatole dei cuscinetti maggiorate

PUNTI CHIAVE DELLA SOLUZIONE TRATTORE/CARICATORE

- ▶ Caricatore MF FL completamente integrato ora disponibile montato in fabbrica per garantire prestazioni ottimali
- ▶ Joystick multifunzione disponibile su richiesta per un controllo totale con la possibilità di cambiare direzione e velocità
- ▶ Comando proporzionale con un terzo distributore per consentire all'operatore di aprire/chiedere un mordente e ribaltare o riempire un attrezzo contemporaneamente
- ▶ Massima visibilità grazie al design intelligente e profilato del cofano e del cruscotto
- ▶ Manovrabilità e accesso per manutenzione senza ostacoli
- ▶ Tetto Visio disponibile su richiesta con struttura protettiva contro la caduta di oggetti (FOPS)
- ▶ Eccellente manovrabilità inclusi angoli di sterzata stretti, SpeedSteer
- ▶ Nuova funzione di scuotimento della benna sul joystick multifunzione
- ▶ Nuovo sistema di attacco rapido per ridurre le perdite di pressione alle alte portate, garantire un movimento più rapido del caricatore e ridurre il consumo di carburante
- ▶ Blocco dell'attrezzo idraulico attivabile tramite SIS
- ▶ Nuova automazione del regime motore di serie nel menu SIS per consentire all'operatore di aumentare il regime in base all'azione sul joystick automaticamente
- ▶ Una serie di funzioni pensate per ottimizzare la resa e il comfort e per migliorare ulteriormente le prestazioni di carico, tra cui impianto idraulico ad alta portata e "Neutro con freno", che disinnesta la trasmissione quando vengono premuti i pedali dei freni
- ▶ Nuovo MF E-Loader disponibile su richiesta per ottimizzare l'utilizzo del caricatore e per misurare le attività di carico dal terminale touchscreen Datatronic 5



L'esclusivo joystick multifunzione disponibile su richiesta semplifica il controllo del caricatore, fornendo un'altra opzione inversore, oltre alla possibilità di regolare la velocità del trattore. Forche mordenti e altri attrezzi possono essere azionati facilmente grazie al controllo proporzionale del terzo distributore, mentre si ribalta o si riempie un attrezzo contemporaneamente.

AZIONAMENTO DEL CARICATORE

Funzioni principali del joystick:

- A. Sollevamento
- B. Abbassamento
- C. Riempimento
- D. Scarico
- E. Chiudere
- F. Aprire

FUNZIONI COMBinate:

- A/C. Sollevamento e riempimento
- A/D. Sollevamento e scarico
- B/C. Abbassamento e riempimento
- B/D. Abbassamento e scarico
- A/E. Sollevamento e chiusura di un mordente
- A/D/F. Sollevamento e apertura di un mordente



CREATO PER
**MASSIMIZZARE I
TEMPI DI ATTIVITÀ**

ESPERIENZA DI PROPRIETÀ
DEL TRATTORE MIGLIORATA
E MASSIMA TRANQUILLITÀ



MFconnect
FUSE SYNCHRONISED

FUSE
SMART FARMING. SYNCHRONIZED.

CONNESSI IN QUALUNQUE LUOGO. SEMPRE.
CON ABBONAMENTO DI
5 ANNI OFFERTO DI SERIE.

TEMPI DI FUNZIONAMENTO SUPERIORI,
MANUTENZIONE OTTIMIZZATA E SERVIZI
ANCORA PIÙ INTELLIGENTI CON MF CONNECT.

IL PROPRIETARIO, IL CONCESSIONARIO E IL
TRATTORE SONO TOTALMENTE CONNESSI!

MF Connect è un sistema di monitoraggio della flotta
che consente ai clienti di monitorare le proprie macchine
Massey Ferguson.

Visualizzare in tempo reale le operazioni e i parametri di
funzionamento delle macchine e delle attrezzature sul
proprio telefono cellulare, tablet o computer non è mai stato
così facile.

Ciò consente a proprietari e responsabili di gestire le
operazioni in maniera più efficace, migliorando l'efficienza
operativa mediante la diagnostica remota e ottimizzando
i tempi di attività.

MFcare

**Fissate i vostri costi e ottenete prestazioni
ottimali dal vostro MF 7S con MF Care.**

Il servizio di assistenza MF Care e i contratti di estensione
della garanzia offrono la massima flessibilità per soddisfare
ogni esigenza in termini di pagamento e ore di lavoro.
Un'assistenza regolare è sinonimo di manutenzione
preventiva: la capacità di individuare le anomalie prima
che diventino un problema e si traducano in tempi di fermo
macchina. Uno storico completo dei tagliandi eseguiti presso
il concessionario con ricambi originali AGCO Parts incrementa
inoltre il valore residuo del macchinario.

- ▶ Ottimizzazione del valore residuo del trattore
- ▶ Termini flessibili e pacchetti tariffari a lungo termine
- ▶ Disponibilità fino a 12 mesi dall'immatricolazione
- ▶ Disponibilità di tecnici esperti MF per l'assistenza in loco o fuori sede

	SILVER	GOLD
DETTAGLI	CONTRATTI DI MANUTENZIONE REGOLARE Il pacchetto di assistenza include tutti gli interventi di assistenza prescritti su una base di costi fissi.	CONTRATTI DI RIPARAZIONE Contratti di estensione di garanzia che offrono protezione contro i costi di riparazione (tranne in caso di usura). Tariffe con o senza franchigia disponibili come opzione.
TIPO DI MACCHINARIO	Tutti	Tutti
MANUTENZIONE REGOLARE*	Sì	Sì
COSTO DI RIPARAZIONE	NO	Sì
FRANCHIGIA	NO	Opzione: 0 €, 190 €, 490 €

*Il prezzo di listino dichiarato da AGCO si riferisce esclusivamente alla garanzia estesa e non include la manutenzione.

**MASSEY FERGUSON OFFRE UNA GAMMA DI
SERVIZI COMPLETA ED EFFICIENTE**

					
6.000 ore 5 anni	3.000 ore 5 anni	50.000 balle 5 anni	6.000 ore 5 anni	2.000 ore 3 anni	25.000 balle 3 anni

Solo per macchine
compatibili con ISOBUS

MF always running

LA TUA FLOTTA DI CORTESIA

“MF Always Running, Your Courtesy Fleet”* vi offre un trattore
sostitutivo temporaneo per consentirvi di continuare a lavorare
con la minima interruzione e massimizzare i tempi di attività
durante gli interventi di manutenzione o riparazione del
vostro trattore.

Sappiamo che non vi potete fermare prima di avere portato
a termine il lavoro. Per questo, MF Always Running vi
garantisce che gli interventi di manutenzione o riparazione non
interrompano le vostre operazioni. In qualità di proprietari di un
trattore MF, sarete rapidamente in grado di tornare operativi
con un trattore sostitutivo, ma non con un trattore qualsiasi:
vi forniremo infatti il modello più recente, equipaggiato secondo
le specifiche necessarie per svolgere ogni vostra attività.

*Rivolgetevi al vostro concessionario Massey Ferguson per verificarne
la disponibilità nella vostra zona. Soggetto a termini e condizioni, che
possono variare a seconda del mercato o Paese. Servizio disponibile nel
Regno Unito, Irlanda, Francia, Germania, Italia, Spagna, Polonia, Norvegia
e Danimarca.

**NUMERO VERDE MASSEY FERGUSON PER I CLIENTI,
DISPONIBILE 24 ORE SU 24, 7 GIORNI SU 7**

I concessionari Massey Ferguson sono sempre al vostro fianco
per assicurarsi che la vostra macchina Massey Ferguson funzioni
al meglio.

Nel caso in cui abbiate bisogno di
assistenza per la vostra macchina,
vi basterà contattare il vostro centro
assistenza certificato disponibile 24 ore
su 24, 7 giorni su 7 utilizzando il numero
verde di emergenza. Servizio disponibile
in Danimarca, Francia, Germania, Italia,
Norvegia, Polonia, Spagna, Regno Unito
e Irlanda.



24/7 HOTLINE +800 8700 365 7

MASSEY FERGUSON
EXPERIENCE

MASSEY FERGUSON

“ Desidero che la manutenzione quotidiana sia facile e veloce in modo da poter trascorrere più tempo con la mia famiglia ”

RICAMBI E ASSISTENZA

SEMPRE AL VOSTRO FIANCO

Acquistare, gestire e mantenere efficiente un macchinario agricolo può essere impegnativo. È quindi fondamentale essere certi di avere un efficiente servizio di assistenza alle spalle. I clienti Massey Ferguson possono contare sul servizio personalizzato, reattivo e attento a ogni esigenza offerto dalla nostra rete di concessionari qualificati ed esperti del settore.

Anche se una macchina è fuori produzione, i ricambi e i servizi di assistenza saranno sempre disponibili. Massey Ferguson vi assisterà per tutto il ciclo di vita del vostro macchinario.

Siamo molto fieri di ogni macchina che abbiamo venduto e la nostra missione è prendercene cura per garantirne la massima affidabilità ad ogni accensione.



LA SERIE MF 7S È STATA PROGETTATA PER GARANTIRE UNA MANUTENZIONE PERIODICA RAPIDA, SEMPLICE ED ECONOMICA.

Abbiamo combinato praticità e stile per rendere la manutenzione quotidiana rapida, intuitiva e semplice, eliminando lo stress dalle operazioni di manutenzione del vostro trattore, consentendovi di tornare al lavoro più rapidamente, essere più produttivi e disporre di più tempo libero. Con un trattore della serie MF 7S di Massey Ferguson, il tempo trascorso in azienda per prepararsi alla giornata di lavoro è ridotto al minimo.

OPZIONI E ACCESSORI

L'agricoltura di oggi richiede macchinari ottimizzati per la vostra azienda. La nostra ampia gamma di opzioni e accessori è progettata per adattare la vostra macchina Massey Ferguson alle vostre esigenze: caricatori, zavorre, distributori elettroidraulici extra e tutti i sistemi tecnologici per la guida autonoma. Per il massimo comfort, potete scegliere fra diversi sedili, impianti audio, frigo per bevande e molto altro.

Tutto ciò che vi offriamo è stato minuziosamente esaminato dai nostri ingegneri sotto ogni punto di vista, dalla compatibilità alla sicurezza fino alla durata e alle prestazioni. Il vostro concessionario Massey Ferguson di fiducia ha tutti gli strumenti e le competenze necessarie per offrirvi un servizio esperto e qualificato.



Altrettanto semplici sono l'accesso e la pulizia del filtro dell'aria del motore.



Facile accesso per la rimozione e la pulizia del filtro dell'aria della cabina.



L'assale anteriore e il design affusolato del cofano garantiscono un facile accesso all'asta di livello e ai filtri dell'olio motore.



Tantissimo spazio per accedere ai radiatori per gli interventi di pulizia.



Riempire i serbatoi di carburante e AdBlue® non è mai stato così semplice.

MFservices

SEMPRE AL VOSTRO FIANCO
PER AUMENTARE I
**PROFITTI E
L'EFFICIENZA**

DATE IL BENVENUTO A MF SERVICES:
TUTTO IL SUPPORTO DI CUI AVETE
BISOGNO PER OTTIMIZZARE L'EFFICIENZA
DEL VOSTRO TRATTORE MF 7S.

Accessibile e adattabile, MF Service vi aiuta a tenere sotto controllo i costi di esercizio, il budget e la pianificazione aziendale, garantendo che ogni ora di funzionamento delle macchine sia un successo e lasciandovi liberi di concentrarvi esclusivamente sulle attività più importanti dell'azienda agricola.

Questa suite completa di prodotti dedicati ai servizi rende più semplice che mai azionare le attrezzature agricole **Massey Ferguson**.

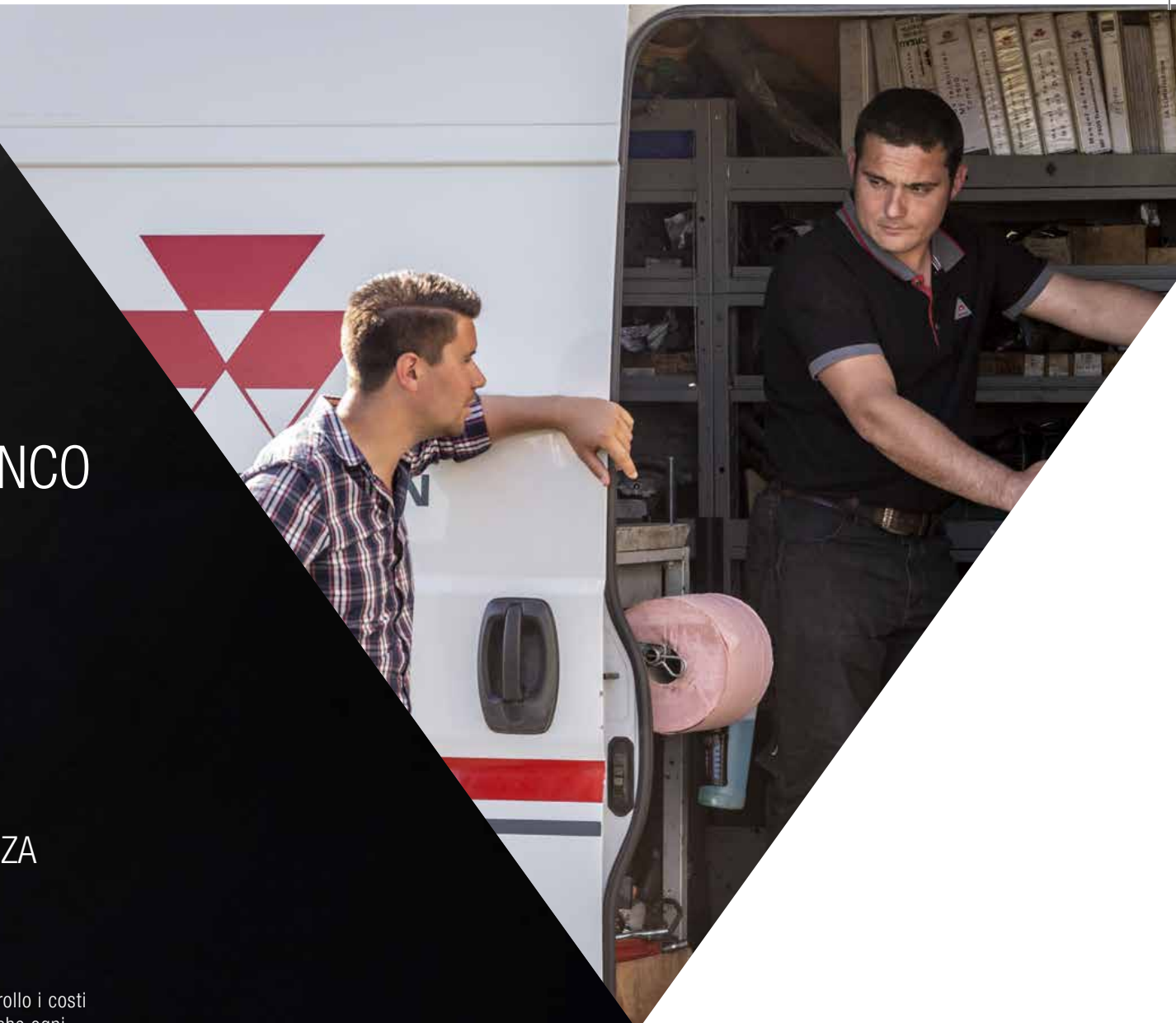

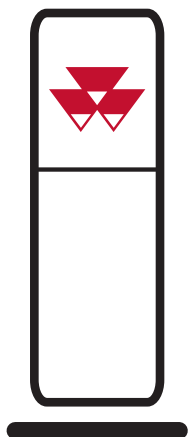

RETE DI CONCESSIONARI MASSEY FERGUSON

Il vostro concessionario MF è il massimo esperto di macchine agricole della vostra zona. Potete sempre rivolgervi al vostro concessionario e ricevere il miglior servizio di assistenza, dalla vendita alla manutenzione, alla riparazione, alla fornitura di ricambi fino all'acquisto di una nuova attrezzatura.

OLTRE 4.700 CENTRI ASSISTENZA E RIPARAZIONE IN TUTTO IL MONDO



RICAMBI ORIGINALI MASSEY FERGUSON

RAPPRESENTANO LA MIGLIORE GARANZIA DI SALVAGUARDARE IL VALORE DEL VOSTRO NUOVO MF 7S NEL TEMPO, PROTEGGENDOLO DA FERMI MACCHINA IMPREVISTI.

Scegliete tra un'ampia gamma di accessori tra cui lubrificanti, AdBlue, kit di manutenzione, accessori per la cabina e molto altro ancora. Tutti gli accessori possono essere acquistati esclusivamente presso il vostro concessionario MF.

L'app per smartphone "AGCO Parts Books to go" vi consente di trovare i ricambi MF che vi servono in maniera rapida e semplice e di ordinarli direttamente. L'app è disponibile per il download nell'App Store e in Google Play Store. I vostri dati di accesso personali sono disponibili presso il vostro concessionario MF.



AGCO FINANCE

GARANTISCE LE MIGLIORI CONDIZIONI DI FINANZIAMENTO PER LA VOSTRA AZIENDA.

AGCO Finance è il ramo dei servizi finanziari integrati di Massey Ferguson che offre soluzioni su misura per la vostra azienda agricola, come leasing, linee di credito, acquisto a rate, pacchetti di servizi completi e contratti di noleggio, incluso il finanziamento dei contratti di estensione di garanzia MF Care.



LA COLLEZIONE MASSEY FERGUSON

ORA POTETE ESSERE ELEGANTI QUANTO IL VOSTRO MASSEY FERGUSON.

Cercate un cappellino che si abbinì al vostro MF 7S... o una tuta da lavoro elegante e resistente per continuare a lavorare? Offriamo una gamma esclusiva di prodotti di elevata qualità per soddisfare le vostre esigenze, quelle della vostra azienda agricola, della vostra famiglia e del vostro stile di vita.

Per scoprire la nostra offerta, visitate il nostro negozio online:

Shop.MasseyFerguson.Com

I pacchetti di supporto di cui sopra sono soggetti a termini e condizioni. Nota: i pacchetti possono non essere disponibili in tutti i mercati.

Consultare il proprio concessionario/distributore MF locale.

PERSONALIZZATE IL VOSTRO MF 7S E RENDETELO UNICO COME LA VOSTRA AZIENDA



	ESSENTIAL	EFFICIENT	EXCLUSIVE
MOTORE			
AGCO POWER - 6,6 litri - Stage V	●	●	●
Tecnologia "All-in-One Stage V"	●	●	●
TRASMISSIONE			
Leva multifunzione Power Control per l'inversore	●	●	●
Comando dell'inversore a destra	-	●	●
Leva a T sulla consolle	●	-	-
A Leva MultiPad sul bracciolo Command Control	-	●	●
Dyna-6 Super Eco 40 km/h (40 km/h a 1.500 giri/min)	●	●	●
Dyna-6 Eco 50 km/h* (50 km/h a 1.800 giri/min)	○	○	○
Dyna-VT Super Eco 40 km/h con modalità automatica	-	●	●
Dyna-VT Eco 50 km/h con modalità automatica	-	○	○
Memorie velocità di crociera C1 e C2	-	●	●
Funzione Neutro con freno - Effetto frizione	●	●	●
AMBIENTE OPERATORE			
Climatizzatore con regolazione manuale	●	●	○
Climatizzazione con controllo automatico	-	○	●
Sedile girevole pneumatico	●	●	-
Sedile pneumatico con riscaldatore e regolazione lombare pneumatica	-	○	●
B Nuovo sedile girevole con sospensione pneumatica automatica, sistema di ventilazione, due livelli di riscaldamento, regolazione lombare pneumatica, ammortizzatore longitudinale e laterale, schienale dual motion e DDS.	-	○	○
Cabina con sospensione meccanica	○	●	-
Cabina con sospensione meccanica attiva	-	○	●
Radio FM o DAB (digitale), CD, MP3, collegamento Bluetooth, USB e ingresso AUX anteriore	○	●	●
Radio - comandi sul bracciolo	-	●	●
C Interfaccia radio e telefono tramite il terminale Datatronic 5 touchscreen da 9"	-	○	○
Specchi retrovisori grandangolari telescopici con regolazione e sbrinatori elettrici	-	○	●
SpeedSteer	○	○	○
Radar e controllo dello slittamento	○	○	●
D 16 luci di lavoro a LED con luci diurne a LED anteriori	○	○	○

- Non disponibile

● Specifica standard

○ Opzionale

* In base alla legislazione del mercato

	ESSENTIAL	EFFICIENT	EXCLUSIVE
AMBIENTE DELL'OPERATORE			
TECNOLOGIE MF			
MultiPad con assegnazione di funzioni agli interruttori di comando degli attrezzi ISOBUS	-	○	●
MF Guide	○	○	○
E Ricevitore NovAtel: precisione da submetrica a centimetrica	○	○	○
F Ricevitore Trimble: precisione da submetrica a centimetrica	○	○	○
Controllo delle sezioni MF: controllo di 36 sezioni	○	○	○
MF TaskDoc Pro: trasferimento wireless dei dati	○	○	○
TELAIO E IMPIANTO IDRAULICO			
Sospensione per l'assale anteriore	○	●	●
Distributori a comando meccanico	●	●	-
Distributori a comando elettrico	-	●	●
Joystick multifunzione elettroidraulico	-	○	○
G Trattore predisposto per caricatore con joystick multifunzione (comando meccanico)	○	-	-
Trattore predisposto per caricatore con joystick multifunzione (comando elettronico)	○	○	○
Power Beyond, mandata diretta da pompa CCLS	○	○	●
Sollevatore posteriore con smorzamento attivo durante il trasporto	●	●	●
PTO automatica	●	●	●
Selezione meccanica della velocità della PTO	●	-	-
Selezione elettronica della velocità della PTO	●	●	●
Gestione automatica della trazione (trazione integrale e bloccaggio del differenziale)	●	●	●
Terzo punto idraulico posteriore	○	○	○
Sollevatore anteriore integrato (capacità di 3200 kg o 4000 kg a seconda del modello)	○	○	○
PTO anteriore integrata	○	○	○
ULTERIORI COMPONENTI			
Interruttore di isolamento automatico	●	●	●
Cassetta per gli attrezzi di serie	●	●	●
Controllo esterno di sollevamento su parafanghi	●	●	●
Comando esterno su parafango per l'avvio/arresto della PTO	●	●	●
Comando su parafango dei distributori	-	●	●
ALTRE DOTAZIONI (LE SPECIFICHE POSSONO VARIARE IN BASE AL MERCATO)			
Parafanghi anteriori pivotanti	○	○	●
Freni pneumatici per rimorchio*	●	●	●
Presenza ABS dedicata ai freni del rimorchio	○	○	○



SPECIFICHE TECNICHE

MOTORE	MF 7S.155	MF 7S.165	MF 7S.180	MF 7S.190	
Tipo di motore	AGCO POWER con tecnologia "All-in-One Stage V"				
N° di cilindri/N° di valvole/Cilindrata	N° / N° / cm ³ 6 / 4 / 6.600				
Aspirazione	Turbo con wastegate elettronica e intercooler				
Tipo di iniezione	Common rail				
Tipo di ventola - Trasmissione Dyna-6 e Dyna-VT	Vistronic				
Potenza massima	☼ Cv (kW)	155 (114)	165 (121)	180 (132)	190 (140)
Giri motore a potenza max.	giri/min	1.950			
Coppia max. a 1.500 giri/min	☼ Nm	700	725	750	850
Potenza massima con EPM	Cv	175 (129)	185 (136)	210 (154)	220 (162)
Coppia massima con EPM a 1.500 giri/min	Nm	750	800	860	925
Capacità del serbatoio carburante	litri	305			
Capacità serbatoio AdBlue®	litri	30			
TRASMISSIONE DYNA-6					
Numero di marce (avanti x indietro)	Avanti x Retro	24 x 24		-	
Velocità min. a 1.400 giri/min	km/h	1,09		-	
40 km/h Eco/SuperEco al regime del motore con dimensione max. degli pneumatici	giri/min	1.500 (con 650/65 R42)		-	
50 km/h* Eco/SuperEco al regime motore con dimensione max. degli pneumatici	giri/min	1.800 (con 650/65 R42)		-	
TRASMISSIONE DYNA-VT					
Tipo	Trasmissione a variazione continua				
Gamma di velocità su campo	km/h	Marcia avanti: 0,03-28 km/h - Retromarcia: 0,03-16 km/h			
Gamma di velocità su strada	km/h	Marcia avanti: 0,03-40 /h - Retromarcia: da 0,03 a 38 km/h/Avanti: 0,03-50 km/h - Retromarcia: da 0,03 a 38 km/h*			
SOLLEVATORE E IMPIANTO IDRAULICO POSTERIORI					
Tipo di attacchi inferiori	Cat.	Cat. 3			
Capacità di sollevamento max. agli attacchi rapidi	kg	7.100/8.100/9.600	8.100/9.600	9.600	
Impianto idraulico standard	L/min	Sensore di carico 110 L/min			
Impianto idraulico opzionale	L/min	A centro chiuso con sensore di carico 150 L/min o 190 L/min			
Numero massimo di distributori posteriori		4/5 (Dyna-VT)			

☼ ISO 14396

- Non disponibile

* In base alla legislazione del mercato

È stato fatto quanto ragionevolmente possibile per assicurare che le informazioni contenute nella presente pubblicazione fossero il più possibile accurate e aggiornate. In ogni caso, si possono verificare eventuali imprecisioni, errori od omissioni e i dettagli delle specifiche possono essere modificati in qualsiasi momento senza preavviso. Pertanto, tutte le specifiche devono essere verificate con un concessionario o distributore Massey Ferguson prima dell'acquisto.

		MF 7S.155	MF 7S.165	MF 7S.180	MF 7S.190
PRESA DI FORZA POSTERIORE					
Regime del motore a					
540/1000	giri/min	1.980/2.030	1.980/2.030	1.980/2.030	-
540/540 Eco/1000/1000 Eco - Dyna-6	giri/min	1.980/1.530/2.030/1.570			-
Dyna-VT 540/540 Eco/1000/1000 Eco	giri/min	1.870/1.500/1.900/1.530			
Diametro albero	pollici	1 3/8" - 6 e 21 scanalature			
SOLLEVATORE ANTERIORE E PRESA DI FORZA ANTERIORE INDIPENDENTI					
Tipo di attacchi inferiori	Cat.	Cat. 3			
Capacità di sollevamento max. agli attacchi rapidi	kg	3.200	3.200	3.200/4.000	3.200/4.000
Numero massimo di distributori anteriori		2			
Regime del motore con PTO anteriore di 1.000 giri/min		1.920	1.920	1.920	1.920
RUOTE E PNEUMATICI (DISPONIBILE UNA GAMMA COMPLETA. PER MAGGIORI INFORMAZIONI, CONTATTATE IL VOSTRO CONCESSIONARIO)					
Anteriori		380/85 R28	420/85 R28	480/70 R28	480/70 R28
Posteriori		460/85 R38	520/85 R38	580/70 R38	580/70 R38
Pneumatici posteriori opzionali		710/70 R38	710/60 R42 - Ampia gamma disponibile. Rivolgersi al proprio concessionario Massey Ferguson		
ZAVORRE (POSSONO VARIARE IN BASE ALLA CONFIGURAZIONE. PER MAGGIORI INFORMAZIONI, CONTATTATE IL VOSTRO CONCESSIONARIO)					
Peso minimo/ medio / massimo	kg	5.800 / 7.000 / 8.150		6.300 / 7.500 / 8.400	
Peso massimo ammesso*	kg	12.500	12.500	14.000	14.000

* In base alla legislazione del mercato.

DIMENSIONI

		MF 7S Dyna-6	MF 7S Dyna-VT	
A	Passo	m	2,88	
B	Lunghezza totale dal sollevatore anteriore agli attacchi posteriori	mm	5.604	
B	Lunghezza totale dal telaio portazavorre anteriore agli attacchi posteriori	mm	4.928	
C	Altezza dal centro dell'assale posteriore fino alla sommità della cabina	mm	2.110	2.144
D	Altezza totale	mm	2.985	3.019





www.masseyferguson.it

www.facebook.com/masseyfergusonit

[Twitter.com/MF_EAME](https://twitter.com/MF_EAME)

[Instagram.com/MasseyFergusonGlobal](https://www.instagram.com/MasseyFergusonGlobal)

www.YouTube.com/MasseyFergusonGlobal



MASSEY FERGUSON® è un marchio mondiale di AGCO.
© AGCO Corporation | A-IT-17317 | Italiano



MASSEY FERGUSON